



**NORDIC FIRE**

Pelletkacheln  
Pelletöfen  
Poêles à granulés

## Welkom bij Nordic Fire!

Nordic Fire biedt een ruim assortiment (CV) pelletkachels en houtkachels met vele unieke voordelen. Onze pelletkachels zijn niet alleen veel stiller, maar ook zuiniger, gebruiksvriendelijker én hebben een lange levensduur. Ook op het gebied van CV pelletkachels zetten we de toon. CV pelletkachels met een perfecte verdeling van warmte over meerdere ruimtes. En dankzij onze aansluitschema's en technische ondersteuning zijn deze in bijna iedere situatie toe te passen.

Bekijk alle informatie in deze uitgebreide brochure of kijk op onze website [www.nordicfire.nl](http://www.nordicfire.nl)

## Willkommen bei Nordic Fire!

Nordic Fire bietet eine breite Palette von Pelletöfen und Holzöfen mit vielen Vorteilen. Die Pelletöfen von Nordic Fire sind nicht nur viel leiser, sondern auch sparsamer, benutzerfreundlicher und haben eine lange Lebensdauer. Auch im Bereich der Zentralheizungs-Pelletöfen sind wir tonangebend. Zentralheizungs-Pelletöfen mit einer perfekter Wärmeverteilung über mehrere Räume. Und dank unserer Anschlusspläne und technischem Support sind sie in fast jeder Situation einsetzbar.

Alle Informationen finden Sie in dieser umfangreichen Broschüre oder auf unsere Webseite unter: [www.nordicfire.de](http://www.nordicfire.de)

## Bienvenue à Nordic Fire!

Nordic Fire propose une large gamme de poêles à granulés (chauffage central) et de poêles à bois avec de nombreux avantages exclusifs. Nos poêles à pellets sont non seulement plus silencieux, mais aussi plus économiques, conviviaux et ont une durée de vie plus longue. Nous donnons également le ton dans le domaine des poêles à granulés pour chauffage central. Poêles à granulés de chauffage central avec une répartition parfaite de la chaleur sur plusieurs pièces. Nos poêles peuvent être utilisés dans presque toutes les situations grâce à nos schémas de connexion et à notre support technique.

Consultez toutes les informations dans cette brochure ou visitez notre site Web [www.nordicfire.fr](http://www.nordicfire.fr)



**NORDIC FIRE**



# INHOUD   INHALT   TABLE DES MATIÈRES

04 | **Informatie**  
**Informationen**  
**Informations**

14 | **Pelletkachels**  
**Pelletöfen**  
**Poêles à granulés**

44 | **Airplus pelletkachels**  
**Airplus Pelletöfen**  
**Airplus Poêles à granulés**

52 | **Inbouw pelletkachels**  
**Pellet Kamineinsätze**  
**Cheminées & inserts**

60 | **CV pelletkachels**  
**Wasserführende Pelletöfen**  
**Poêles à granulés - chauffage central**

70 | **Maatvoeringstekeningen**  
**Maßzeichnungen**  
**Dessins cotés**



  
**NORDIC FIRE**



# ONTDEK DE UNIEKE VOORDELEN VAN NORDIC FIRE

Een pelletkachel van Nordic Fire biedt u veel unieke voordelen ten opzichte van de standaard pelletkachels. Een Nordic Fire pelletkachel betekent hoogwaardige kwaliteit, een lange levensduur, zuiniger met het verbruik van pellets en zelfreinigende brander.

# ENTDECKEN SIE DIE NORDIC FIRE VORTEILE

Ein Nordic Fire-Pelletofen bietet Ihnen viele einzigartige Vorteile gegenüber herkömmlichen Pelletöfen. Ein Nordic Fire Pelletofen steht für hohe Qualität, lange Lebensdauer, sparsamen Pelletverbrauch und einen selbstreinigenden Brenner.

# DÉCOUVRIR LES AVANTAGES EXCLUSIFS NORDIC FIRE

Un poêle à granulés Nordic Fire vous offre de nombreux avantages uniques par rapport aux poêles à granulés standard. Un poêle à granulés Nordic Fire est synonyme de haute qualité, de longue durée de vie, de consommation de granulés plus économique et de brûleur autonettoyant.

## HOGE KWALITEIT & UNIEKE VOORDELEN

## HOHE QUALITÄT & EINZIGARTIGE VORTEILE

## HAUTE QUALITÉ & AVANTAGES UNIQUES

Boven- en achteraansluiting mogelijk

Anschluss oben und hinten möglich.

Possibilité de connexion par le haut et par l'arrière.

De kachel is uit zwaar gietijzer opgebouwd.

Der Ofen ist aus schwerem Gusseisen gefertigt.

Le poêle est construit en fonte lourde.

Het glas blijft veel langer schoon dankzij de extra naverbranding.

Dank der zusätzlichen Nachverbrennung bleibt das Glas viel länger.

La vitre reste propre beaucoup plus longtemps grâce à la postcombustion supplémentaire.

Externe luchtaansluiting voor slecht geventileerde woningen.

Außenluftanschluss für schlecht belüftete Wohnungen.

Raccordement à l'air extérieur pour les habitations mal ventilées.

De ventilator kan naar wens onafhankelijk van het vermogen worden versteld.

Der Lüfter kann unabhängig von der Leistung eingestellt werden.

Le ventilateur peut être indépendant de la puissance être réglée.

Mooi rustig 'houtkachel' vlam effect.

Schöner ruhiger Flammeneffekt.

Effet de flamme "poêle à bois"

Volautomatische reiniging van de branderbak. Hierdoor hoeft u de kachel minder vaak te reinigen.

Vollautomatische Reinigung der Brennertop. Dies reduziert die Notwendigkeit, den Ofen zu reinigen.

Nettoyage entièrement automatique du plateau du brûleur. Cela réduit la nécessité de nettoyer le poêle.

## Bedieningsgemak Einfache Bedienung Beaucoup plus facile à utiliser



- WIFI en uitgebreide afstandsbediening standaard meegeleverd
- WIFI und erweiterte Fernbedienung standardmäßig enthalten
- WIFI et télécommande étendue inclus en standard

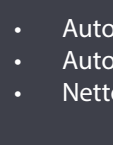
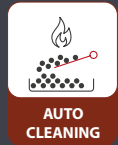

- Automatische reiniging van de branderbak
- Automatische Reinigung der Brennerkopf
- Nettoyage automatique du cendrier.



- Timer en thermostaat functie standaard
- Zeitschaltuhr und Thermostatfunktion als Standard
- Fonction de minuterie et de thermostat en standard

## Lange levensduur Lange Lebensdauer Longue durée de vie

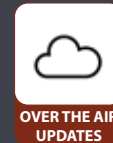

- Mogelijkheid om verbeterde updates "over the air" te ontvangen.
- Möglichkeit des Empfangs erweiterter Updates "over the air".
- Possibilité de recevoir des mises à jour améliorées "over the air".



- Langere levensduur, dankzij de toepassing van hoogwaardige onderdelen.
- Deutlich längere Lebensdauer dank der Verwendung von hochwertigen Komponenten.
- Durée de vie beaucoup plus longue, grâce à l'utilisation de composants de haute qualité.



- 5 jaar garantie, bij jaarlijks onderhoud, zodra u uw kachel registreert.
- 5 Jahre Garantie mit jährlicher Wartung, wenn Sie Ihren Ofen registrieren.
- Garantie de 5 ans, avec entretien annuel, après enregistrement du poêle.

## Veel stiller - Viel leiser - Beaucoup plus silencieux



- Veel stiller dankzij de uitschakelbare of regelbare ventilator
- Viel leiser dank zuschaltbarem oder einstellbarem Lüfter
- Beaucoup plus silencieux grâce à un ventilateur commutable ou réglable

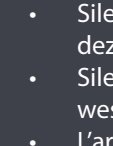
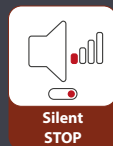

- Silent stop zorgt ervoor dat de kachel veel zachter uitblaast nadat deze is uitgezet.
- Silent Stop sorgt dafür, dass der Ofen nach dem Ausschalten wesentlich leiser ausbläst.
- L'arrêt silencieux garantit que le poêle s'éteint beaucoup plus doucement après avoir été éteint.

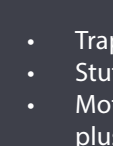

- Traploze pellet-toevoer motor, daardoor veel stiller
- Stufenlos regelbarer Pellet-Zuführungsmotor, daher viel leiser
- Moteur d'alimentation en granulés réglable en continu, donc beaucoup plus silencieux

## Veel zuiniger - Ökonomisch - Beaucoup plus économique



- Het Auto-Pilot-systeem past, door temperatuurmetingen, automatisch de pellettoevoer en verbrandingssnelheid aan.
- Durch Temperaturmessungen passt das Auto-Pilot-System automatisch die Pelletzufuhr und die Verbrennungsgeschwindigkeit an.
- Grâce aux mesures de température, le système Auto-Pilot ajuste automatiquement l'alimentation en granulés et la vitesse de combustion.



- Met een kwarts gloeispiraal start de pelletkachel veel sneller op. Bovendien wordt er stroom bespaard doordat de opstarttijd veel korter is.
- Eine Quarzspirale startet der Pelletofen viel schneller. Außerdem wird Strom gespart, da die Anlaufzeit viel kürzer ist.
- Un bougie démarre Le poêle à granulés plus rapidement. De plus, le temps de démarrage étant beaucoup plus court, il est possible d'économiser de l'énergie.

## **Eenvoudige bediening dankzij de WIFI app en uitgebreide Touch afstandsbediening**

Bedieningsgemak staat voorop. Vandaar dat elke Nordic Fire pelletkachel standaard wordt geleverd met een handige, uitgebreide afstandsbediening en WIFI-app. Via de app is het mogelijk de kachel vanuit elke locatie te bedienen. Daarnaast kunt u veel gegevens aflezen, waaronder de actuele- en ingestelde temperatuur, de status en de ingestelde timer- en temperatuursfunctie.

De nieuwe WIFI-app werkt dankzij de nieuwste updates sneller en beter. Daarnaast kunt u de pelletkachel eveneens bedienen via de afstandsbediening (of het display bij CV pelletkachels).

## **Einfache Bedienung durch die WIFI-App und umfangreiche Fernbedienung**

Benutzerfreundlichkeit steht im Vordergrund. Aus diesem Grund ist jeder Pelletofen von Nordic Fire standardmäßig mit einer umfangreichen WIFI-App ausgestattet. Mit dieser App ist es möglich, den Ofen von jedem Ort aus zu steuern. Darüber hinaus können Sie viele Daten ablesen, darunter die aktuelle und eingestellte Temperatur, den Status sowie die eingestellte Timer- und Temperaturfunktion.

Die neue WIFI-App funktioniert dank der neuesten Updates schneller und besser. Sollte es dennoch einmal vorkommen, dass Ihr Handy oder Tablet nicht richtig funktioniert, können Sie den Pelletofen jederzeit über die Fernbedienung oder das Display am Ofen bedienen.

## **Fonctionnement simple grâce l'application WIFI et la télécommande tactile**

La facilité d'utilisation est primordiale. C'est pourquoi chaque poêle à granulés Nordic Fire est livré en standard avec une télécommande pratique et complète et une appli WIFI. Grâce à l'application, il est possible de contrôler le poêle depuis n'importe quel endroit. En outre, vous pouvez lire de nombreuses données, notamment la température actuelle et la température de consigne, l'état et la fonction de minuterie et de température réglée.

La nouvelle application WIFI fonctionne plus rapidement et mieux grâce aux dernières mises à jour. En outre, vous pouvez également commander le poêle à pellets via la télécommande (ou l'écran pour les poêles chaudières).

### **Timer en Thermostaat functie**

Alle Nordic Fire pelletkachels zijn voorzien van een uitgebreide timerfunctie waarmee u diverse programma's kunt instellen. Daarnaast kunt u dankzij de thermostaat een gewenste temperatuur instellen voor een automatische regeling van de pelletkachel.

### **Timer und Thermostat Funktion**

Alle Nordic Fire Pelletöfen sind mit einer umfangreichen Timerfunktion ausgestattet, mit der Sie verschiedene Programme einstellen können. Darüber hinaus können Sie mit dem Thermostat eine gewünschte Temperatur für die automatische Steuerung des Pelletofens einstellen.

### **Fonction minuterie et thermostat**

Tous les poêles à granulés Nordic Fire sont équipé d'une fonction de minuterie étendue avec laquelle vous pouvez régler divers programmes. De plus, grâce au thermostat, vous pouvez régler une température souhaitée pour le contrôle automatique du poêle à granulés.



# Bovenaansluiting Oben Anschluß Connexion supérieure

## Bespaar ruimte

Veel Nordic Fire pelletkachels zijn niet alleen met een achteraansluiting, maar ook nog eens met een bovenaansluiting voor de rookgasafvoer uitgevoerd. Een bovenaansluiting heeft als voordeel dat pelletkachel veel minder ruimte inneemt, ideaal voor de kleinere woonkamer, of gewoon om ruimte te besparen!

## Weniger Platzbedarf

Viele Nordic Fire Pelletöfen sind nicht nur mit einem Anschluss hinten, sondern auch mit einem Anschluss oben für den Rauchgasabzug ausgestattet. Ein Top-Anschluss hat den Vorteil, dass der Pelletofen viel weniger Platz benötigt, ideal für das kleinere Wohnzimmer oder einfach um Platz zu sparen!

## Moins d'espace requis

Beaucoup de poêles à pellets Nordic Fire sont non seulement équipés de connexion à l'arrière mais aussi de connexion par le dessus pour l'évacuation des gaz de combustion. La connexion supérieure a besoin de beaucoup moins de place et est donc compatible pour les espaces plus réduits.



- 12 cm



Gebruiksvriendelijk



  
**NORDIC FIRE**

## Stille ventilatoren

*De convectieventilator is onafhankelijk van het ingestelde vermogen te regelen.*

*Er zijn 2 uitvoeringen:*

### Relax-functie

Pelletkachels die voorzien zijn van een Relax-functie hebben de mogelijkheid om de ruimte ventilator op de laagste stand (Relax-stand) in te stellen, waarbij het vermogen van de kachel (vlamhoogte) naar wens hoger of lager ingesteld kan worden. Het is dus mogelijk om te kiezen voor vermogensstand 5, waarbij de ruimte ventilator op de laagste stand draait (Relax-functie).

### ON/OFF functie

Bij pelletkachels voorzien van een ON/OFF functie is de ruimte ventilator volledig uit te schakelen. Het vermogen kan men naar wens in iedere stand instellen. Kachels met een ON/OFF functie zijn zeer stil.

## Ventilateurs silencieux

*Le ventilateur de convection peut être réglé indépendamment de la puissance réglée.*

*Il existe 2 versions :*

### Fonction relax

Les poêles à pellets avec fonction relax ont la possibilité de régler le ventilateur de la pièce au niveau le plus bas (niveau de relaxation), la puissance du poêle (hauteur de flamme) pouvant être réglée plus ou moins haut selon les besoins. Il est donc possible de sélectionner le niveau de puissance 5 auquel le ventilateur de la pièce fonctionne au niveau le plus bas (fonction détente). Cela rendra le four nettement plus silencieux.

## Leise Ventilatoren

*Das Konvektionsgebläse kann unabhängig von der eingestellten Leistung geregelt werden. Es gibt 2 Versionen:*

### ON/OFF Funktion

Bei Pelletöfen, die mit einer ON/OFF Funktion ausgestattet sind, kann der Raumlüfter komplett ausgeschaltet werden. Die Leistung kann nach Belieben eingestellt werden. Öfen mit ON/OFF-Funktion sind sehr leise.

### Relax-Funktion

Pelletöfen, die mit der Relax-Funktion haben die Möglichkeit, den Raumlüfter auf die niedrigste Stufe (Relax-Modus) einzustellen, wobei die Leistung Leistung des Kaminofens (Flammenhöhe) je nach Wunsch höher oder niedriger eingestellt werden kann. Es ist somit möglich, die Leistungsstufe 5 zu wählen, bei der der Raum Ventilator auf der niedrigsten Stufe läuft (Relax-Funktion).

### Fonction ON/OFF

Dans le cas des poêles à granulés avec fonction ON/OFF, le ventilateur de la pièce peut être complètement éteint. La puissance peut être réglée dans n'importe quelle position. Les fours avec fonction ON/OFF sont très silencieux.



**NORDIC FIRE**

## Automatische reiniging Geen verstoppingen Veel mooier vuur

De Nordic Fire pelletkachel is voorzien van een nieuwe, automatische reiniging van de branderbak. Deze kantelt voordat de kachel wordt ingeschakeld, hierdoor worden de rest-assen afgevoerd in de aslade. Kans op verstopping is daardoor verleden tijd. Dankzij de gepatenteerde verbrandingstechniek, waarbij de luchttoevoer boven het vuur uitkomt, ontstaat er een veel mooier vuurbeeld. Hierdoor is het vuur niet alleen rustiger, maar zijn de vlammen ook nog eens groter. De Nordic Fire pelletkachels beschikken niet voor niets over het mooiste vlameffect.

## Viel schöneres Feuer Automatische Reinigung Keine Verstopfung

Der Nordic Fire Pelletofen verfügt über eine neue, automatische Reinigung der Brennerwanne. Diese kippt vor dem Einschalten des Ofens, wodurch die Restasche in die Ascheschublade entsorgt wird. Verstopfungsgefahr gehört damit der Vergangenheit an. Dank der patentierten Verbrennungstechnik, bei der die Luftzufuhr über dem Feuer aufsteigt, entsteht ein viel schöneres Feuerbild. Dadurch ist das Feuer nicht nur leiser, sondern die Flammen sind auch größer. Die Nordic Fire Pelletöfen haben nicht umsonst den schönsten Flammeneffekt.

## Le décrochage automatique Un plus beau rendu visuel des flammes

Grace au décrochage automatique, le poêle ne peut plus se boucher et démarre mieux. Celui-ci s'incline avant l'allumage du poêle, les cendres résiduelles sont ainsi déversées dans le cendrier. Le risque de blocage appartient donc au passé. Grâce à la technique de combustion brevetée, dans laquelle l'alimentation en air sort au-dessus du feu, le rendu de la flambée est beaucoup plus beau. En conséquence, le feu est non seulement plus silencieux, mais les flammes sont également plus grandes. Les poêles à granulés Nordic Fire ont le plus bel effet de flamme pour cette raison.



Veel mooier vlameffect dankzij de vergassing van de vlam.

Viel schönerer Flammeneffekt dank der Vergasung der Flamme.

Effet de flamme beaucoup plus agréable grâce à la gazéification de la flamme.

Naverbrandingskamer met beluchtingskanalen.

Nachverbrennungskammer mit Belüftungskanälen.

Chambre de postcombustion avec canaux d'aération.

Branderbodem

Brennersockel

Base du brûleur



## Waar worden pellets van gemaakt?

Pellets worden gemaakt van zaagsel. Bij ddddgekeurde EN+a1 pellets wordt er alleen gebruik gemaakt van schoon en droog zaagsel van vurenhout en niet van bijvoorbeeld de schors van de boom. In de meeste gevallen zijn de pellets van rest zaagsel geproduceerd dat overblijft nadat de boom verwerkt is voor het maken van balkhout voor bijvoorbeeld de woningbouw of planken voor een schutting.

### Kies voor duurzame pellets

Verwarmen met een pelletkachel en dus houtpellets kan veel duurzamer zijn dan verwarmen met gas of hout. Een belangrijke voorwaarde is echter dat gestookt wordt met pellets die een PEFC- of FSC-keurmerk hebben. Hout met dit keurmerk komt namelijk uit duurzaam beheerd bos.

Mede dankzij deze duurzame keurmerken blijven Europese bossen in stand. Sterker nog: het bosoppervlakte in Europa stijgt nog steeds. Door te stoken met pellets met het PEFC-keurmerk dragen we samen bij aan het duurzame karakter van een pelletkachel. Wanneer u een pelletkachel koopt, zorg er dan voor dat u stookt met PEFC gecertificeerde pellets, die voldoen aan ENplusA1 en DINplus normen.

## Woraus werden Pellets hergestellt aus?

Sie bestehen zu 100 Prozent aus naturbelassenem Holz. Sie werden aus Hobel- und Sägespänen, einem Nebenprodukt der Holzverarbeitenden Industrie, hergestellt - kein Baum muss extra gefällt werden. Zudem werden ausschließlich Rohstoffe aus der Region verwendet, was die Transportwege besonders kurz hält. Wir vermeiden unnötige CO<sub>2</sub>-Belastungen.

### Nachhaltig Heizen

Das Heizen mit einem Pelletofen und damit mit Holzpellets kann deutlich nachhaltiger sein als das Heizen mit Gas oder Holz. Eine wichtige Voraussetzung ist jedoch, dass Pellets mit PEFC- oder FSC-Gütezeichen verwendet werden. Holz mit diesem Gütezeichen stammt aus nachhaltig bewirtschafteten Wäldern. Auch dank dieser nachhaltigen Qualitätszeichen bleiben die europäischen Wälder erhalten. Tatsächlich nimmt die Waldfläche in Europa immer noch zu<sup>1</sup>. Durch die Befuerung mit Pellets mit dem PEFC-Gütezeichen tragen wir gemeinsam zum nachhaltigen Charakter eines Pelletofens bei.



## De quoi sont composés les pellets?

Ils sont composés à 100 % de bois naturel. Ils sont fabriqués à partir de copeaux de bois et de sciure de bois, un sous-produit de l'industrie du bois - aucun arbre ne doit être abattu. De plus, seules des matières premières de la région sont utilisées, ce qui maintient les itinéraires de transport particulièrement courts. Nous évitons la pollution inutile au CO<sub>2</sub>.

### Chauffage durable

Le chauffage avec un poêle à granulés de bois peut être nettement plus durable que le chauffage au gaz ou au bois. Cependant, en condition préalable importante, il est fortement recommandé d'utiliser des pellets avec la marque de qualité PEFC ou FSC. Ces labels de qualité représentent le bois issu de forêts gérées durablement. Les forêts européennes sont préservées grâce à ces labels de qualité durable. En effet, la superficie forestière en Europe continue d'augmenter<sup>1</sup>. En utilisant des pellets avec la marque de qualité PEFC, nous contribuons ensemble au caractère durable d'un poêle à pellets.

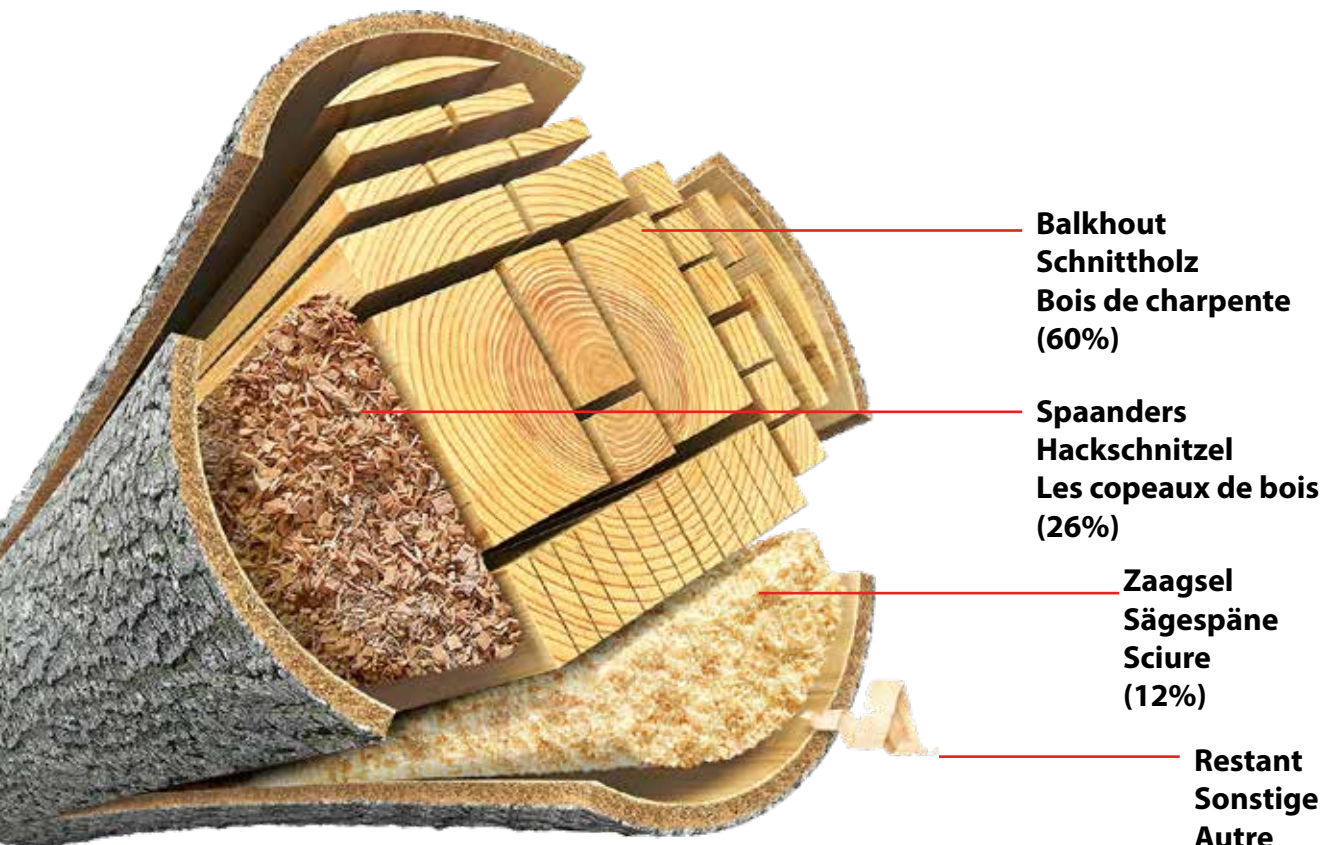

**Balkhout  
Schnittholz  
Bois de charpente  
(60%)**

**Spaanders  
Hackschnittel  
Les copeaux de bois  
(26%)**

**Zaagsel  
Sägespäne  
Sciure  
(12%)**

**Restant  
Sonstige  
Autre  
(2%)**



## Besparen met pellets

Door het stoken met pellets kunt u flink besparen op uw energiekosten. Vandaar dat de pelletkachel een ideaal alternatief is voor aardgas of propaan.

Om het hoogste rendement uit uw pelletkachel te halen is het belangrijk om goede pellets te gebruiken. De juiste pellets herkent u aan het EN+a1 keurmerk en aan de lichte kleur. Donkere pellets zijn niet geschikt voor pelletkachels, aangezien deze zuren bevatten die schadelijk kunnen zijn voor uw pelletkachel en schoorsteenkanaal.

## Sparen mit Pellets

Durch das Heizen mit Pellets können Sie Ihre Energiekosten erheblich senken. Daher ist der Pelletofen eine ideale Alternative zu Erdgas oder Heizöl.

Um die höchste Effizienz Ihres Pelletofens zu erreichen, ist es wichtig, gute Pellets zu verwenden. Die richtigen Pellets erkennt man an ihrem EN+a1-Gütezeichen und ihrer hellen Farbe. Dunkle Pellets sind für Pelletöfen nicht geeignet, da sie Säuren enthalten, die Ihren Pelletofen und Schornstein beschädigen können.

## Economiser avec des pellets

En utilisant des granulés de bois, vous pouvez réaliser des économies considérables sur vos coûts énergétiques. Le poêle à granulés est donc une alternative idéale au gaz naturel ou au propane.

Pour obtenir le meilleur rendement de votre poêle à granulés, il est important d'utiliser de bons granulés. Les bons granulés se reconnaissent à leur label de qualité EN+a1 et à leur couleur claire. Les pellets foncés ne conviennent pas aux poêles à pellets, car ils contiennent des acides qui peuvent endommager votre poêle à granulés et votre conduit de fumée.



  
**NORDIC FIRE**



## **Vrijstaande pelletkachels**

## **Freistehende Pelletöfen**

## **Poêles a granulés indépendants**

Nordic Fire biedt een breed assortiment van vrijstaande pelletkachels. Zowel voor kleine- als grote ruimtes dankzij de verschillende vermogensklassen. De meeste vrijstaande pelletkachels kunnen voorzien worden van een bovenaansluiting, waardoor deze niet veel ruimte innemen.

Nordic Fire bietet eine große Auswahl an freistehenden Pelletöfen. Sowohl für kleine als auch für große Räume dank der verschiedenen Leistungsstufen. Die meisten freistehenden Pelletöfen können mit einem oberen Anschluss ausgestattet werden, sodass sie nicht viel Platz benötigen.

Nordic Fire propose une large gamme de poêles à granulés. La plupart des poêles à granulés indépendants peuvent être pourvus d'une connexion supérieure qui ne prennent pas beaucoup de place.



**FINN** *petite*  
3,8 - 6,4 kW



  
**NORDIC FIRE**





**Pelletkachel - Pelletofen - Poêle à granulés**  
**FINN petite**

Deze pelletkachel Finn Petite is meest compacte pelletkachel in ons assortiment. Door het kleine formaat is deze kachel perfect te plaatsen in een nis of bestaande schouw. De vormgeving van een houtkachel geeft de pelletkachel Finn een robuust en onverwoestbaar uiterlijk.

Der Finn Petite Pelletofen ist ein flaches Modell. Aufgrund seiner geringen Größe passt dieser Ofen perfekt in eine Nische oder in einen bestehenden Kamin. Das Design des Holzofens verleiht dem Finn Pelletofen ein robustes, unverwüstliches Aussehen.

**Leverbare kleuren**  
**Lieferbare Farben**  
**Couleurs disponibles**



**De unieke Nordic Fire voordelen**  
**Die einzigartigen Vorteile von Nordic Fire**  
**Les Avantages du Nordic Fire**

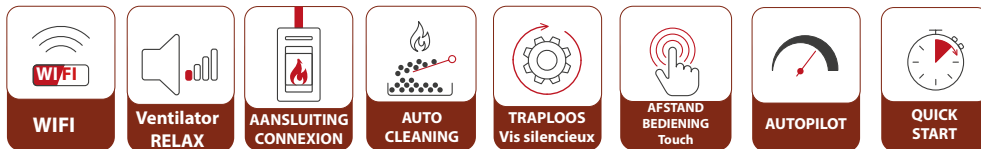

Le poêle à granulés Finn Petite est un modèle bas. En raison de sa petite taille, ce poêle peut être placé parfaitement dans une niche ou une cheminée existante. La conception d'un poêle à bois confère au poêle à granulés Finn un aspect robuste et indestructible.



Nominaal regelbaar vermogen	Wärmeleistungsbereich	Puissance nominale	3,8 - 6,4 kW
Pelletverbruik	Pellet verbrauch	Consommation de granulés	0,6 - 1,5 kg/h
Rendement	Wirkungsgrad	Rendement	91,4 %
Rookgasafvoer (boven en achter)	Rauchgasabgang	Sortie des fumées (en haut et à l'arrière)	ø 80 mm
Aansluitmogelijkheid ext. luchttoevoer	Externe Luftzufuhr	Air extérieur	ø 30 mm
Inhoud pelletreservoir	Pelletvoorraat	Contenu du reservoir de granulés	12 kg
Brandduur	Brenndauer	Durée de combustion	10-22 h
Maatvoering - (HxBxD)	Abmessungen - (HxBxD)	Dimensions - (HxLxP)	700x500x550 mm
Gewicht	Gewicht	Poids	165 kg
Geschikt voor passief woningen	Raumluftunabhängig	Indépendant de l'air ambiant	ja



**FINN** met voetjes - avec des pieds - mit kleine Füße  
3,8 - 6,4 kW

  
**NORDIC FIRE**

**Pelletkachel - Pelletofen - Poêle à granulés  
FINN met voetjes - mit kleine Füße - avec des pieds**

Deze compacte pelletkachel is standaard voorzien van vele innovatieve opties, waaronder een WIFI regeling om de pelletkachel vanaf elke lokatie met de mobiele app te bedienen. De innovatieve vijzelmotor stopt en start niet meer, maar draait continu met een lage snelheid waardoor het vervelende start/stop geluid niet meer aanwezig is.

Dieser neue kleine Pelletofen wird standardmäßig mit vielen innovative Optionen, darunter eine WIFI-Steuerung, mit der der Pelletofen von überall aus mit der mobilen App zu steuern. Der innovative Schneckenmotor stoppt und startet nicht mehr, sondern läuft kontinuierlich mit einer niedrigen Geschwindigkeit, wodurch das lästige Start-Stopp-Geräusch entfällt.

**Leverbare kleuren  
Lieferbare Farben  
Couleurs disponibles**



**De unieke Nordic Fire voordelen  
Die einzigartigen Vorteile von Nordic Fire  
Les Avantages du Nordic Fire**

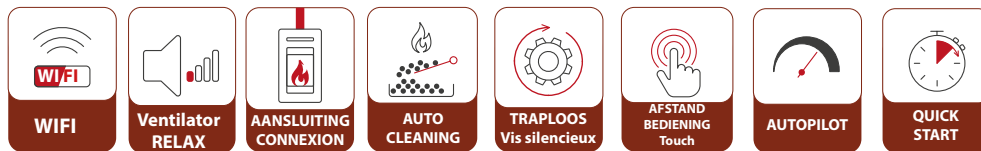

Ce nouveau poêle à granulés est équipé de plusieurs options innovantes, dont un système WIFI pour piloter le poêle à granulés de n'importe quel endroit au moyen de l'application mobile. Le moteur de vis sans fin innovant ne s'arrête et ne démarre plus, mais fonctionne en continu à faible vitesse éliminant le bruit dérangeant de démarrage.



Nominaal regelbaar vermogen	Wärmeleistungsbereich	Puissance nominale	3,8 - 6,4 kW
Pelletverbruik	Pellet verbrauch	Consommation de granulés	0,6 - 1,5 kg/h
Rendement	Wirkungsgrad	Rendement	91,4 %
Rookgasafvoer (boven en achter)	Rauchgasabgang	Sortie des fumées (en haut et à l'arrière)	ø 80 mm
Aansluitmogelijkheid ext. luchttoevoer	Externe Luftzufuhr	Air extérieur	ø 30 mm
Inhoud pelletreservoir	Pelletvoorraat	Contenu du reservoir de granulés	12 kg
Brandduur	Brenndauer	Durée de combustion	10-22 h
Maatvoering - (HxBxD)	Abmessungen - (HxBxD)	Dimensions - (HxLxP)	750x500x550 mm
Gewicht	Gewicht	Poids	170 kg
Geschikt voor passief woningen	Raumluftunabhängig	Indépendant de l'air ambiant	ja



**FINN** met sokkel- compartiment bois- mit Sockel  
3,8 - 6,4 kW

  
**NORDIC FIRE**

**Pelletkachel - Pelletofen - Poêle à granulés**  
**FINN met sokkel - mit Sockel- compartiment bois**

De pelletkachel Finn is een compact model pelletkachel met een extra sokkel. Door het kleine formaat is deze kachel perfect te plaatsen in een nis of bestaande schouw. Maar deze pelletkachel is ook vrijstaand een echte eye-catcher. De Finn beschikt over een relax ventilator, dit houdt in dat de ventilator op de laagste stand kan worden ingeschakeld ongeacht het vermogen waar deze op brandt. Hierdoor is het geluidsniveau van de pelletkachel minimaal.

Der Pelletofen Finn ist ein kompaktes Modell des Pelletofens mit einem zusätzlichen Sockel. Die geringe Größe macht diesen Ofen perfekt, um ihn in einer Nische oder einem bestehenden Kamin zu platzieren. Aber auch allein stehend ist dieser Pelletofen ein echter Blickfang. Der Finne verfügt über ein Entspannungsgebläse, was bedeutet, dass das Gebläse unabhängig von der Brennleistung auf der niedrigsten Stufe eingeschaltet werden kann. Dadurch ist der Geräuschpegel des Pelletofens minimal.

**De unieke Nordic Fire voordelen**  
**Die einzigartigen Vorteile von Nordic Fire**  
**Les Avantages du Nordic Fire**

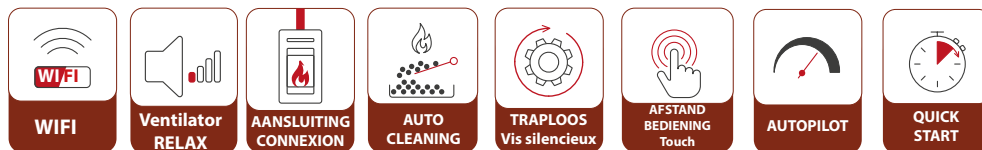

Nominaal regelbaar vermogen	Wärmeleistungsbereich	Puissance nominale	3,8 - 6,4 kW
Pelletverbruik	Pellet verbrauch	Consommation de granulés	0,6 - 1,5 kg/h
Rendement	Wirkungsgrad	Rendement	91,4 %
Rookgasafvoer (boven en achter)	Rauchgasabgang	Sortie des fumées (en haut et à l'arrière)	ø 80 mm
Aansluitmogelijkheid ext. luchttoevoer	Externe Luftzufuhr	Air extérieur	ø 30 mm
Inhoud pelletreservoir	Pelletvorrat	Contenu du reservoir de granulés	12 kg
Brandduur	Brenndauer	Durée de combustion	10-22 h
Maatvoering - (HxBxD)	Abmessungen - (HxBxD)	Dimensions - (HxLxP)	800x500x550 mm
Gewicht	Gewicht	Poids	175 kg
Geschikt voor passief woningen	Raumluftunabhängig	Indépendant de l'air ambiant	ja



**Leverbare kleuren**  
**Lieferbare Farben**  
**Couleurs disponibles**



Le poêle à granulés Finn est un compact poêle à granulés qui peut être placé de manière optimale dans une petite niche ou une cheminée. Et Grâce à la connexion supérieure en option, ce poêle peut également être placé contre le mur, ne nécessitant que peu d'espace.



**FENNA**

3,8 - 6,4 kW



**NORDIC FIRE**

Pelletkachel - Pelletofen - Poêle à granulés

## FENNA

De pelletkachel Fenna, met zijn opvallend compacte formaat, is de perfecte keuze om onder een schouw te plaatsen. Met zijn unieke eigenschap van een glasruit aan 3 zijden, biedt deze kachel een adembenemend zicht op het vuur vanuit elke hoek. Het robuuste en onverwoestbare uiterlijk, geïnspireerd op de vormgeving van een houtkachel. De Fenna is aan de zijkanten uitgevoerd met speciale dubbele beglazing. Hierdoor is de verbranding beter en blijft het glas veel langer schoon.

Der Fenna Pelletofen ist mit seiner kompakten Größe die perfekte Wahl für die Installation unter einem Kamin. Mit seiner einzigartigen Eigenschaft einer Glasscheibe auf 3 Seiten bietet dieser Ofen einen atemberaubenden Blick auf das Feuer. Das robuste und unverwüstliche Aussehen, das dem Design eines Holzofens nachempfunden ist, sorgt dafür, dass dieser Ofen in jedes Interieur passt. Der Fenna ist mit einer speziellen Doppelverglasung an den Seiten ausgestattet. Dies verbessert die Verbrennung und hält das Glas viel länger sauber.

Leverbare kleuren  
Lieferbare Farben  
Couleurs disponibles

Zwart  
Schwarz  
Noir



Le poêle à granulés Fenna, avec ses dimensions compactes remarquables, est le choix idéal pour une installation sous une cheminée. Grâce à sa caractéristique unique, une vitre sur trois côtés, ce poêle offre une vue imprenable sur le feu sous tous les angles. Son aspect robuste et indestructible, qui s'inspire du design d'un poêle à bois, permet à ce poêle de s'intégrer parfaitement dans n'importe quel intérieur. Le Fenna est équipé d'un double vitrage spécial sur les côtés. Cela améliore la combustion et permet au verre de rester propre plus longtemps.

## De unieke Nordic Fire voordelen Die einzigartigen Vorteile von Nordic Fire Les Avantages du Nordic Fire

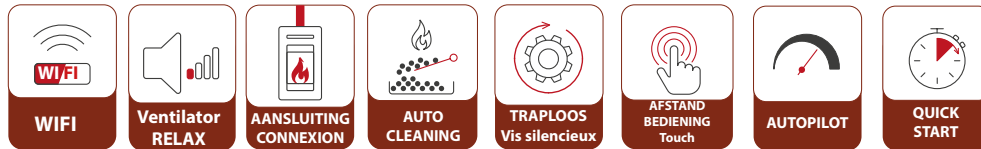

Nominaal regelbaar vermogen	Wärmeleistungsbereich	Puissance nominale	3,8 - 6,4 kW
Pelletverbruik	Pellet verbrauch	Consommation de granulés	0,6 - 1,5 kg/h
Rendement	Wirkungsgrad	Rendement	91,4 %
Rookgasafvoer (boven en achter)	Rauchgasabgang	Sortie des fumées (en haut et à l'arrière)	ø 80 mm
Aansluitmogelijkheid ext. luchttoevoer	Externe Luftzufuhr	Air extérieur	ø 30 mm
Inhoud pelletreservoir	Pelletvorrat	Contenu du reservoir de granulés	12 kg
Brandduur	Brenndauer	Durée de combustion	10-22 h
Maatvoering - (HxBxD)	Abmessungen - (HxLxP)	Dimensions - (HxLxP)	750x500x550 mm
Gewicht	Gewicht	Poids	170 kg
Geschikt voor passief woningen	Raumluftunabhängig	Indépendant de l'air ambiant	ja

A++



# ROCCO 7 - 10

2,8 - 7/10 kW



  
**NORDIC FIRE**



Pelletkachel - Pelletofen - Poêle à granulés

**ROCCO 7 - 10**

De nieuwe pelletkachel Rocco is een volledig uit gietijzer opgebouwde pelletkachel. Dankzij deze stoere uitstraling past die in elk interieur. De branderbak is volledig nieuw en extra breed waardoor deze een groter en nog mooier vlambeeld geeft. Natuurlijk uitgevoerd met de volledige automatische reiniging. De ventilator van de pelletkachel Rocco met 7 kw is volledig uitschakelbaar. De versie met 10 kW heeft een relaxfunctie.

Der neue Pelletofen Rocco ist ein Pelletofen, der vollständig aus Gusseisen gefertigt ist. Dank dieses robusten Aussehens passt er in jedes Interieur. Der Brennerkasten ist völlig neu und extra breit, wodurch ein größeres und noch schöneres Flammenbild entsteht. Selbstverständlich ist er mit einer vollautomatischen Reinigung ausgestattet. Das Das Gebläse des 7-kW-Pelletofens Rocco ist voll schaltbar. Die 10-kW-Version hat eine Relax-Funktion.

Le nouveau poêle à granulés Rocco est un poêle à granulés entièrement en fonte. Grâce à son aspect robuste, il s'intègre dans tous les intérieurs. Le boîtier du brûleur est entièrement nouveau et extra-large, ce qui permet d'obtenir une flamme plus grande et encore plus belle. Bien entendu, il est équipé d'un système de nettoyage entièrement automatique. Le ventilateur du poêle à pellets Le ventilateur du poêle à pellets Rocco de 7 kW est entièrement commutable. La version 10 kW dispose d'une fonction relax.

Leverbare kleuren  
Lieferbare Farben  
Couleurs disponibles

Zwart  
Schwarz  
Noir



De Rocco kan met een bovenaansluiting of met een achteraansluiting, die in het midden uitkomt, worden aangesloten.

Der Rocco kann mit einem oberen Anschluss oder mit einem hinteren Anschluss, der in der Mitte herauskommt, angeschlossen werden.

Le Rocco peut être raccordé par le haut ou par l'arrière, qui sort au milieu.

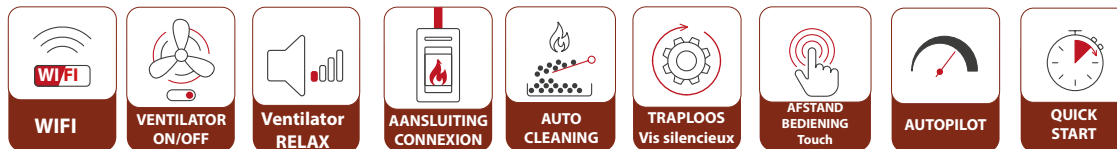

Nominaal regelbaar vermogen	Wärmeleistungsbereich	Puissance nominale	2,8 - 7/10 kW
Pelletverbruik	Pellet verbrauch	Consommation de granulés	0,8 - 1,9 kg/h
Rendement	Wirkungsgrad	Rendement	90 %
Rookgasafvoer (boven en achter)	Rauchgasabgang	Sortie des fumées (en haut et à l'arrière)	ø 80 mm
Aansluitmogelijkheid ext. luchttoevoer	Externe Luftzufuhr	Air extérieur	ø 50 mm
Inhoud pelletreservoir	Pelletvoorraat	Contenu du reservoir de granulés	16 kg
Brandduur	Brenndauer	Durée de combustion	8,5-20 h
Maatvoering - (HxBxD)	Abmessungen - (HxBxD)	Dimensions - (HxLxP)	750x700x574 mm
Gewicht	Gewicht	Poids	200 kg
Geschikt voor passief woningen	Raumluftunabhängig	Indépendant de l'air ambiant	ja

**A++**

# ILVAR 7

2,6 - 7,4 kW



  
**NORDIC FIRE**



**Pelletkachel - Pelletofen - Poêle à granulés  
ILVAR 7**

Dankzij de naar wens in te schakelen ventilator is de pelletkachel geschikt voor zowel een kleine als grote ruimte. De Ilvar 7 is dankzij verschillende innovaties stiller en energiezuiniger. De kachel kan optioneel aan de bovenzijde worden aangesloten op het rookkanaal, hierdoor neemt de kachel veel minder ruimte in beslag.

Der Ilvar 7 ist ein kompakter und moderner Pelletofen mit innovativem Konzept. Die Wärmeabgabe erfolgt über einengusseisernen Wärmetauscher. Dieser wird unterstützt durch einen zuschaltbaren, regelbaren Konvektionsventilator, wodurch der Betrieb extrem leise ist. Er ist optional mit Obenanschluss lieferbar.

**Leverbare kleuren  
Lieferbare Farben  
Couleurs disponibles**

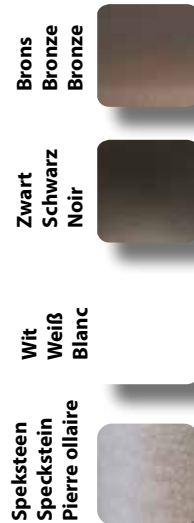

**Speksteen  
Speckstein  
Pierre ollaire**

**De unieke Nordic Fire voordelen  
Die einzigartigen Vorteile von Nordic Fire  
Les Avantages du Nordic Fire**

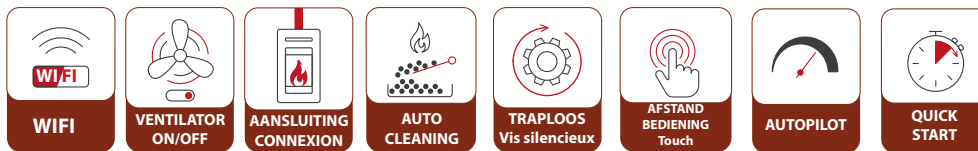

Grâce au ventilateur réglable à souhait ce poêle à granulés convient aux petites et grandes pièces. Plusieurs innovations rendent le Ilvar 7 plus silencieux et plus économe. Le poêle peut être livré avec des panneaux noirs, bronze ou blancs. En outre il peut être branché en haut sur le conduit de fumée, occupant ainsi beaucoup moins d'espace.

Nominaal regelbaar vermogen	Wärmeleistungsbereich	Puissance nominale	2,6 - 7,4 kW
Pelletverbruik	Pellet verbrauch	Consommation de granulés	0,5 - 1,4 kg/h
Rendement	Wirkungsgrad	Rendement	92,5%
Rookgasafvoer (boven en achter)	Rauchgasabgang	Sortie des fumées (en haut et à l'arrière)	ø 80 mm
Aansluitmogelijkheid ext. luchttoevoer	Externe Luftzufuhr	Air extérieur	ø 50 mm
Inhoud pelletreservoir	Pelletvorrat	Contenu du reservoir de granulés	15 kg
Brandduur	Brenndauer	Durée de combustion	10-30 h
Maatvoering - (HxBxD)	Abmessungen - (HxBxT)	Dimensions - (HxLxP)	1057x546x477 mm
Gewicht	Gewicht	Poids	150 kg/210 kg
Geschikt voor passief woningen	Raumluftunabhängig	Indépendant de l'air ambiant	ja



# ILVAR 9

2,6 - 9,5 kW

  
**NORDIC FIRE**



**Pelletkachel - Pelletofen - Poêle à granulés  
ILVAR 9**

De pelletkachel Ilvar 9 is de grote broer van de Ilvar 7. Deze pelletkachel is 5 cm hoger en geeft tot 9,6 kW warmte. Deze pelletkachel is voorzien van gietijzeren elementen zoals de deur, bovenkap en warmtewisselaar. Natuurlijk maakt dit de pelletkachel een stuk steviger, maar zorgt er ook voor de ruimteventilator uitschakelbaar is. De pelletkachel Ilvar 9 is daardoor nog stiller.

Der Pelletofen Ilvar 9 ist der große Bruder des Ilvar 7. Dieser Pelletofen ist nur 5 cm höher und liefert bis zu 9,6 kW Wärme. Dieser Pelletofen verfügt über Gusseisenelemente wie die Tür, die obere Abdeckung und den Wärmetauscher. Das macht den Pelletofen natürlich viel stabiler, sorgt aber auch dafür, dass der Raumlüfter schaltbar ist. Dadurch wird der Ilvar 9 Pelletofen noch leiser.

**Leverbare kleuren  
Lieferbare Farben  
Couleurs disponibles**

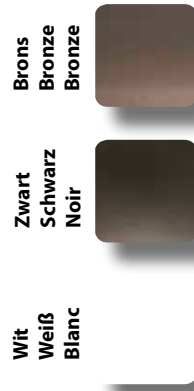

Le poêle à granulés Ilvar 9 est le grand frère du poêle Ilvar 7. Ce poêle à granulés ne mesure que 5 cm de plus et fournit jusqu'à 9,6 kW de chaleur. Ce poêle à granulés comporte des éléments en fonte tels que la porte, le couvercle et l'échangeur de chaleur. Bien sûr, cela rend le poêle à granulés beaucoup plus robuste, mais cela garantit également que le ventilateur de la pièce est commutable. Le poêle à granulés Ilvar 9 est donc encore plus silencieux.

**De unieke Nordic Fire voordelen  
Die einzigartigen Vorteile von Nordic Fire  
Les Avantages du Nordic Fire**



Nominaal regelbaar vermogen	Wärmeleistungsbereich	Puissance nominale	2,6 - 9,6 kW
Pelletverbruik	Pelletverbrauch	Consommation de granulés	0,5 - 1,7 kg/h
Rendement	Wirkungsgrad	Rendement	92,5%
Rookgasafvoer (boven en achter)	Rauchgasabgang	Sortie des fumées (en haut et à l'arrière)	ø 80 mm
Aansluitmogelijkheid ext. luchttoevoer	Externe Luftzufuhr	Air extérieur	ø 50 mm
Inhoud pelletreservoir	Pelletvoorraat	Contenu du reservoir de granulés	15 kg
Brandduur	Brenndauer	Durée de combustion	8-25 h
Maatvoering - (HxBxD)	Abmessungen - (HxBxD)	Dimensions - (HxLxP)	1107x546x477 mm
Gewicht	Gewicht	Poids	150 kg
Geschikt voor passief woningen	Raumluftunabhängig	Indépendant de l'air ambiant	ja



**TJALLMO**

3,8 - 7,2 kW

**NORDIC FIRE**



**Pelletkachel - Pelletofen - Poêle à granulés**  
**TJALLMO**

De Tjallmo biedt een een prachtig vuuraanzicht van alle zijden. De nieuwe branderteknik zorgt ervoor dat er een prachtig vlammeffect ontstaat. De Tjallmo is een unieke innovatie, zeer stille pelletkachel en is geheel opgebouwd uit mooi en sterk vormgegeven gietijzer. Erg compact en voorzien van een optionele bovenaansluiting waardoor deze ook in kleinere ruimtes goed past. Perfect bedienbaar met de uitgebreide afstandbediening en WIFI app.

Der Tjallmo bietet eine schöne Feuersicht von allen Seiten. Die neue Brennertechnologie erzeugt einen schönen Flammeneffekt. Der Tjallmo ist eine einzigartige Innovation, sehr leise Pelletofen und ist komplett aus schönen und stark gestaltet Gusseisen gebaut. Sehr kompakt und mit einem optionalen oberen Anschluss ausgestattet, so dass er auch gut in kleinere Räume passt. Perfekt bedienbar mit der umfangreichen Fernbedienung und WIFI-App.

**De unieke Nordic Fire voordelen**  
**Die einzigartigen Vorteile von Nordic Fire**  
**Les Avantages du Nordic Fire**



**Leverbare kleuren**  
**Lieferbare Farben**  
**Couleurs disponibles**



Le Tjallmo offre une vue magnifique sur le feu de tous les côtés. La nouvelle technologie du brûleur crée un magnifique effet de flamme. Le Tjallmo est une innovation unique, un poêle à granulés très silencieux et est entièrement fabriqué en fonte d'une grande beauté et d'une grande robustesse. Parfaitement contrôlable avec la télécommande complète et l'application WIFI.

Nominaal regelbaar vermogen	Wärmeleistungsbereich	Puissance nominale	3,8 - 7,2 kW
Pelletverbruik	Pellet verbrauch	Consommation de granulés	0,8 - 1,8 kg/h
Rendement	Wirkungsgrad	Rendement	91,7 %
Rookgasafvoer (boven en achter)	Rauchgasabgang	Sortie des fumées (en haut et à l'arrière)	ø 80 mm
Aansluitmogelijkheid ext. luchttoevoer	Externe Luftzufuhr	Air extérieur	ø 35 mm
Inhoud pelletreservoir	Pelletvorrat	Contenu du reservoir de granulés	10 kg
Brandduur	Brenndauer	Durée de combustion	8-20 h
Maatvoering - (HxBxD)	Abmessungen - (HxBxD)	Dimensions - (HxLxP)	1000x495x505 mm
Gewicht	Gewicht	Poids	175 kg
Geschikt voor passief woningen	Raumluftunabhängig	Indépendant de l'air ambiant	ja



**STORE**

3,8 - 7,2 kW



  
**NORDIC FIRE**





## Pelletkachel - Pelletofen - Poêle à granulés STORE

De Store is een ronde compacte pelletkachel die is opgebouwd uit gietijzer. De ventilator is naar wens in- en uitschakelbaar en zorgt voor een optimale warmte verspreiding. De automatische reiniging en ruime aslade zorgen ervoor dat u lang kunt blijven stoken zonder de aslade te hoeven legen. De pelletkachel Store is beschikbaar in een variant met speksteen.

Der Store ist ein runder kompakter Pelletofen aus Gusseisen. Das Gebläse kann nach Belieben ein- und ausgeschaltet werden und sorgt für eine optimale Wärmeverteilung. Die automatische Reinigung und die große Ascheschublade sorgen dafür, dass Sie lange weiterheizen können, ohne die Ascheschubladeleeren zu müssen. Der Pelletofen Store ist in einer Variante mit Speckstein erhältlich.

### Leverbare kleuren Lieferbare Farben Couleurs disponibles

Zwart  
Schwarz  
Noir



Speksteen  
Speckstein  
Pierre ollaire



Le Store est un poêle à pellets rond et compact en fonte. Le ventilateur peut être activé ou désactivé à volonté et assure une répartition optimale de la chaleur. Le nettoyage automatique et le tiroir à cendres spacieux vous permettent de continuer à chauffer longtemps sans avoir à vider le tiroir à cendres. Le poêle à granulés Store est disponible en version pierre ollaire.

## De unieke Nordic Fire voordelen Die einzigartigen Vorteile von Nordic Fire Les Avantages du Nordic Fire



Nominaal regelbaar vermogen	Wärmeleistungsbereich	Puissance nominale	3,8 - 7,2 kW
Pelletverbruik	Pellet verbrauch	Consommation de granulés	0,8 - 1,8 kg/h
Rendement	Wirkungsgrad	Rendement	91,7 %
Rookgasafvoer (boven en achter)	Rauchgasabgang	Sortie des fumées (en haut et à l'arrière)	ø 80 mm
Aansluitmogelijkheid ext. luchttoevoer	Externe Luftzufuhr	Air extérieur	ø 35 mm
Inhoud pelletreservoir	Pelletvorrat	Contenu du reservoir de granulés	10 kg
Brandduur	Brenndauer	Durée de combustion	8-20 h
Maatvoering - (HxBxD)	Abmessungen - (HxBxT)	Dimensions - (HxLxP)	1000x495x505 mm
Gewicht	Gewicht	Poids	175 kg
Geschikt voor passief woningen	Raumluftunabhängig	Indépendant de l'air ambiant	ja

A+

# VIKTOR 8

2,5 - 7,8 kW

  
**NORDIC FIRE**



**Pelletkachel - Pelletofen - Poêle à granulés**  
**VIKTOR 8**

Een robuuste pelletkachel voorzien van vele innovaties. Hierdoor brandt de kachel niet alleen mooier, maar is deze ook nog eens veel zuiniger. De Viktor 8 is uit gietijzer opgebouwd, waarbij de zijpanelen in diverse kleuren geleverd kunnen worden. De pelletkachel Viktor 8 kan met een bovenaansluiting geleverd worden.

Ein robuster Pelletofen, der mit vielen Innovationen ausgestattet ist. Dadurch brennt der Ofen nicht nur schöner, sondern ist auch viel sparsamer. Der Viktor 8 ist aus Gusseisen gefertigt, wobei die Seitenwände in verschiedenen Farben geliefert werden können. Der Viktor 8 Pelletofen kann mit einem oberen Anschluss geliefert werden.

**Leverbare kleuren**  
**Lieferbare Farben**  
**Couleurs disponibles**



Le Viktor 8 est un poêle à granulés robuste pourvu de nombreuses innovations. De ce fait, le poêle n'est pas seulement plus beau mais est aussi plus économique. Le Viktor 8 est construit en fonte avec panneaux latéraux livrable en plusieurs couleurs. Le Viktor 8 peut être prévu avec une connexion verticale ou arrière.

**De unieke Nordic Fire voordelen**  
**Die einzigartigen Vorteile von Nordic Fire**  
**Les Avantages du Nordic Fire**

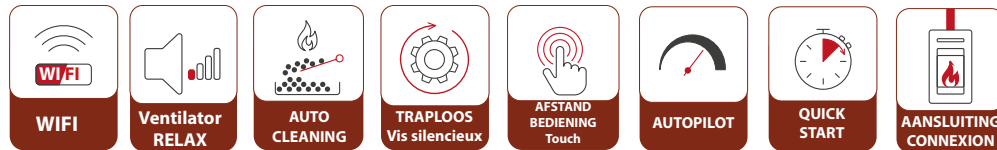

Nominaal regelbaar vermogen	Wärmeleistungsbereich	Puissance nominale	2,5 - 7,8 kW
Pelletverbruik	Pellet verbrauch	Consommation de granulés	0,5 - 1,4 kg/h
Rendement	Wirkungsgrad	Rendement	91,8 %
Rookgasafvoer (boven en achter)	Rauchgasabgang	Sortie des fumées (en haut et à l'arrière)	ø 80 mm
Aansluitmogelijkheid ext. luchttoevoer	Externe Luftzufuhr	Air extérieur	ø 50 mm
Inhoud pelletreservoir	Pelletvoorraat	Contenu du reservoir de granulés	20 kg
Brandduur	Brenndauer	Durée de combustion	13-40 h
Maatvoering - (HxBxD)	Abmessungen - (HxBxT)	Dimensions - (HxLxP)	960x483x540 mm
Gewicht	Gewicht	Poids	140 kg
Geschikt voor passief woningen	Raumluftunabhängig	Indépendant de l'air ambiant	ja



# VIKTOR 10 - 12

2,8 - 9,5/11,1 kW



  
**NORDIC FIRE**

**Pelletkachel - Pelletofen - Poêle à granulés**  
**VIKTOR 10 - 12**

De pelletkachel Viktor is geschikt voor wat grotere ruimtes en is naar wens regelbaar van een klein naar een groot vermogen. De ventilator beschikt over een relaxfunctie, waardoor deze rustiger kan gaan draaien en daardoor stiller is. Middels de automatisch reinigende branderbak kan men lang verwarmen zonder de aslade te hoeven legen. De zijpanelen zijn in het zwart, brons en wit leverbaar.

Der Pelletofen Viktor ist für etwas größere Räume geeignet und lässt sich je nach Wunsch von einer kleinen bis zu einer großen Leistung einstellen. Das Gebläse hat eine Relax-Funktion, die es leiser laufen lässt. Durch die automatische Reinigung der Brennerschale können Sie lange heizen, ohne die Aschenschale leeren zu müssen. Die Seitenwände sind in schwarz, bronze und weiß erhältlich.

**Leverbare kleuren**  
**Lieferbare Farben**  
**Couleurs disponibles**



**Wit**  
**Weiß**  
**Blanc**

**De unieke Nordic Fire voordelen**  
**Die einzigartigen Vorteile von Nordic Fire**  
**Les Avantages du Nordic Fire**



Le poêle à pellets Viktor convient aux pièces un peu plus grandes et est réglable d'une petite à une grande puissance, selon les besoins. Le ventilateur est doté d'une fonction de relaxation, ce qui lui permet de fonctionner plus silencieusement. Le nettoyage automatique du bac à brûleurs permet de chauffer longtemps sans avoir à vider le bac à cendres. Les panneaux latéraux sont disponibles en noir, bronze et blanc.

Nominaal regelbaar vermogen	Wärmeleistungsbereich	Puissance nominale	2,8 - 9,5/11,1 kW
Pelletverbruik	Pellet verbrauch	Consommation de granulés	0,5 - 1,8/2,3 kg/h
Rendement	Wirkungsgrad	Rendement	92,6/91,4 %
Rookgasafvoer (achter)	Rauchgasabgang	Sortie des fumées (en haut et à l'arrière)	ø 80 mm
Aansluitmogelijkheid ext. luchttoevoer	Externe Luftzufuhr	Air extérieur	ø 50 mm
Inhoud pelletreservoir	Pelletvoorraat	Contenu du reservoir de granulés	20 kg
Brandduur	Brenndauer	Durée de combustion	13-40 h
Maatvoering - (HxBxD)	Abmessungen - (HxBxT)	Dimensions - (HxLxP)	1114x483x545 mm
Gewicht	Gewicht	Poids	160 kg
Geschikt voor passief woningen	Raumluftunabhängig	Indépendant de l'air ambiant	ja



**VIGO**  
3,8 - 7,2 kW



  
**NORDIC FIRE**

## Pelletkachel - Pelletofen - Poêle à granulés

### VIGO

De Vigo is een hoge, ronde pelletkachel die is opgebouwd uit gietijzer. Dankzij de optie voor een bovenaansluiting én de ondiepe maatvoering is er niet veel ruimte nodig voor de plaatsing van deze pelletkachel. De Vigo heeft verder alle opties, waaronder de uitschakelbare ventilator. Bovendien is het de stilste pelletkachel in zijn soort. Dankzij verschillende functies zoals de uitschakelbare ventilator, traploze vijzelmotor, verchroomde vijzel en de gietijzeren branderbak.

Der Vigo ist ein hoher, runder Pelletofen aus Gusseisen. Dank der Möglichkeit eines Anschlusses von oben und der flachen Abmessungen wird für die Installation dieses Pelletofens nicht viel Platz benötigt. Auch der Vigo verfügt über alle Optionen, einschließlich des schaltbaren Ventilators. Außerdem ist er der leiseste Pelletofen seiner Art. Dank verschiedener Merkmale wie dem schaltbaren Gebläse, dem stufenlosen Schneckenmotor, der verchromten Schnecke und der Brennerschale aus Gusseisen.

Leverbare kleuren  
Lieferbare Farben  
Couleurs disponibles

Zwart  
Schwarz  
Noir



Le Vigo est un poêle à pellets haut et rond en fonte. Grâce à l'option de raccordement par le haut et aux dimensions peu profondes, il ne faut pas beaucoup d'espace pour installer ce poêle à pellets. Le Vigo dispose également de toutes les options, y compris le ventilateur commutable. De plus, il s'agit du poêle à pellets le plus silencieux de sa catégorie. Grâce à diverses caractéristiques telles que le ventilateur commutable, le moteur de vis sans fin progressif, la vis sans fin chromée et le plateau de brûleur en fonte.

## De unieke Nordic Fire voordelen Die einzigartigen Vorteile von Nordic Fire Les Avantages du Nordic Fire

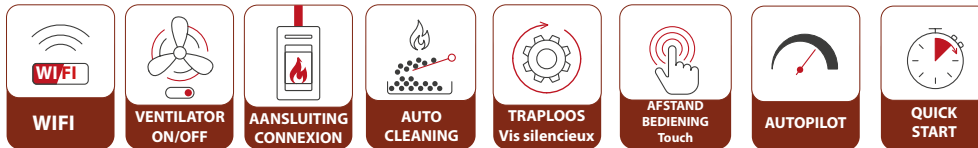

Nominaal regelbaar vermogen	Wärmeleistungsbereich	Puissance nominale	3,8 - 7,2 kW
Pelletverbruik	Pellet verbrauch	Consommation de granulés	0,5 - 1,8 kg/h
Rendement	Wirkungsgrad	Rendement	91,7 %
Rookgasafvoer (boven en achter)	Rauchgasabgang	Sortie des fumées (en haut et à l'arrière)	ø 80 mm
Aansluitmogelijkheid ext. luchttoevoer	Externe Luftzufuhr	Air extérieur	ø 35 mm
Inhoud pelletreservoir	Pelletvorrat	Contenu du reservoir de granulés	13 kg
Brandduur	Brenndauer	Durée de combustion	10-26 h
Maatvoering - (HxBxD)	Abmessungen - (HxBxT)	Dimensions - (HxLxP)	1100x495x505 mm
Gewicht	Gewicht	Poids	190 kg
Geschikt voor passief woningen	Raumluftunabhängig	Indépendant de l'air ambiant	ja

A++

**THOR**  
2,6 - 9,6 / 12 kW



**NORDIC FIRE**

## **Nu ook verkrijgbaar in 12 kW!**

De pelletkachel Thor is dankzij geoptimaliseerde software nu ook verkrijgbaar in een 12 kW versie en beschikt over een relax-ventilator. Bovendien kan met het grote pelletreservoir langdurig warmte worden geboden aan grote ruimtes.

De 9,6 kW versie is uitgevoerd met een uitschakelbare ventilator.

## **Jetzt auch in 12 kW erhältlich!**

Dank einer optimierten Software ist der Pelletofen Thor nun auch in der in einer 12 kW Version erhältlich und verfügt über ein Entspannungsgebläse. Der große Pelletstank ermöglicht es zudem, große Räume dauerhaft mit Wärme zu versorgen.

Die 9,6-kW-Version ist mit einem zuschaltbaren Gebläse ausgestattet.

## **Maintenant aussi disponible en 12 kW !**

Grâce à un logiciel optimisé, le poêle à granulés Thor est désormais également disponible en version 12 kW et dispose d'un ventilateur de relaxation. En outre, le grand réservoir de pellets permet de chauffer durablement de grandes pièces.

La version 9,6 kW est équipée d'un ventilateur commutable.



**Pelletkachel - Pelletofen - Poêle à granulés**  
**THOR 9-12**

De Thor is een grote pelletkachel die in stilte de warmte perfect kan verdelen over een grotere ruimte. De pelletkachel is voorzien van een grote ruit en heeft een prachtig vlammeffect dankzij het gepatenteerde verbrandingssysteem. Dankzij het Auto Pilot System is deze pelletkachel veel zuiniger en bespaart u ook nog eens op uw pelletverbruik.

Der Thor ist ein großer Pelletofen, der die Wärme perfekt und leise in einem größeren Raum verteilen kann. Der Pelletofen verfügt über ein großes Sichtfenster und hat dank des patentierten Verbrennungssystems einen schönen Flammeneffekt. Dank des Auto-Pilot-Systems ist dieser Pelletofen viel sparsamer und spart zudem Ihren Pellet-Verbrauch.

Le Thor est un grand poêle à granulés qui distribue silencieusement la chaleur sur une plus grande surface. Le poêle à granulés est équipé d'une grande fenêtre et a un bel effet de flamme grâce au système de combustion breveté. Le système de pilote automatique économise sur la consommation des pellets.

**Leverbare kleuren**  
**Lieferbare Farben**  
**Couleurs disponibles**



**Wit**  
**Blanc**  
**Weiß**

**De unieke Nordic Fire voordelen**  
**Die einzigartigen Vorteile von Nordic Fire**  
**Les Avantages du Nordic Fire**



Thor 9 Thor 12

Nominaal regelbaar vermogen	Wärmeleistungsbereich	Puissance nominale	2,6 - 9,6/12 kW
Pelletverbruik	Pellet verbrauch	Consommation de granulés	0,5 - 1,7/2.1 kg/h
Rendement	Wirkungsgrad	Rendement	92,5 %
Rookgasafvoer (boven en achter)	Rauchgasabgang	Sortie des fumées (en haut et à l'arrière)	ø 80 mm
Aansluitmogelijkheid ext. luchttoevoer	Externe Luftzufuhr	Air extérieur	ø 50 mm
Inhoud pelletreservoir	Pelletvoorraat	Contenu du reservoir de granulés	20 kg
Brandduur	Brenndauer	Durée de combustion	9 - 35 h
Maatvoering - (HxBxD)	Abmessungen - (HxBxT)	Dimensions - (HxLxP)	1203x546x477 mm
Gewicht	Gewicht	Poids	170 kg
Geschikt voor passief woningen	Raumluftunabhängig	Indépendant de l'air ambiant	ja



**ESPA**  
2,4 - 8,9 kW



  
**NORDIC FIRE**

**Pelletkachel - Pelletofen - Poêle à granulés  
ESPA**

De pelletkachel Espa is een vlakke pelletkachel die weinig ruimte inneemt. De ventilator van de Espa is goed regelbaar en heeft een relaxfunctie. De Espa kan met een achter- of bovenaansluiting worden aangesloten op het schoorsteenkanaal.

Le poêle à granulés Espa est un poêle à granulés plat qui nécessite peu de place. Le ventilateur de l'Espa est facilement réglable et possède une fonction relax. L'Espa peut être raccordé à la cheminée par un raccord arrière ou supérieur.

Der Pelletofen Espa ist ein flacher Pelletofen, der wenig Platz einnimmt. Der Ventilator des Espa ist leicht einstellbar und hat eine Relax-Funktion. Der Espa kann mit einem hinteren oder oberen Anschluss an den Schornstein angeschlossen werden.

**Leverbare kleuren  
Lieferbare Farben  
Couleurs disponibles**



**De unieke Nordic Fire voordelen  
Die einzigartigen Vorteile von Nordic Fire  
Les Avantages du Nordic Fire**

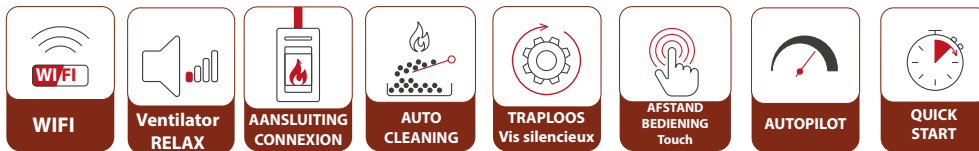

Nominaal regelbaar vermogen	Wärmeleistungsbereich	Puissance nominale	2,4 - 8,9 kW
Pelletverbruik	Pellet verbrauch	Consommation de granulés	0,6 - 1,9 kg/h
Rendement	Wirkungsgrad	Rendement	91,5%
Rookgasafvoer (boven en achter)	Rauchgasabgang	Sortie des fumées (en haut et à l'arrière)	Ø 80 mm
Aansluitmogelijkheid ext. luchttoevoer	Externe Luftzufuhr	Air extérieur	Ø 50 mm
Inhoud pelletreservoir	Pelletvoorraat	Contenu du reservoir de granulés	13 kg
Brandduur	Brenndauer	Durée de combustion	9-25 h
Maatvoering - (HxBxD)	Abmessungen - (HxBxD)	Dimensions - (HxLxD)	1130x900x280 mm
Gewicht	Gewicht	Poids	130 kg
Geschikt voor passief woningen	Raumluftunabhängig	Indépendant de l'air ambiant	ja



De pelletkachel is in het zwart, wit en specksteen leverbaar.

Der Pelletofen ist in den Farben Schwarz, Weiß und Speckstein erhältlich.

Le poêle à pellets est disponible dans les couleurs noir, blanc et pierre ollaire.





  
**NORDIC FIRE**

## Airplus pelletkachels Airplus Pelletöfen Poêles à granulés AIRPLUS

Airplus pelletkachels beschikken over 1 of 2 extra ventilatoren, die via een extra warmeluchtkanaal aan de achterzijde, een deel van de warmte naar een tweede of derde ruimte kunnen leiden. Op deze wijze kunnen meerdere ruimtes worden verwarmd. De snelheid van de airplus-ventilator is regelbaar in 5 verschillende snelheden.

Airplus-Pelletöfen haben 1 oder 2 zusätzliche Ventilatoren, die einen Teil der Wärme über einen zusätzlichen Warmluftkanal an der Rückseite in einen zweiten oder dritten Raum leiten können. Auf diese Weise können mehrere Räume beheizt werden. Die Drehzahl des airplus-Ventilators ist in 5 verschiedenen Geschwindigkeiten einstellbar.

Les poêles à granulés Airplus sont équipés d'un ou deux ventilateurs supplémentaires, qui peuvent diriger une partie de la chaleur vers une deuxième ou une troisième pièce via un conduit d'air chaud supplémentaire situé à l'arrière. Il est ainsi possible de chauffer plusieurs pièces. La vitesse du ventilateur airplus est réglable en 5 vitesses différentes.

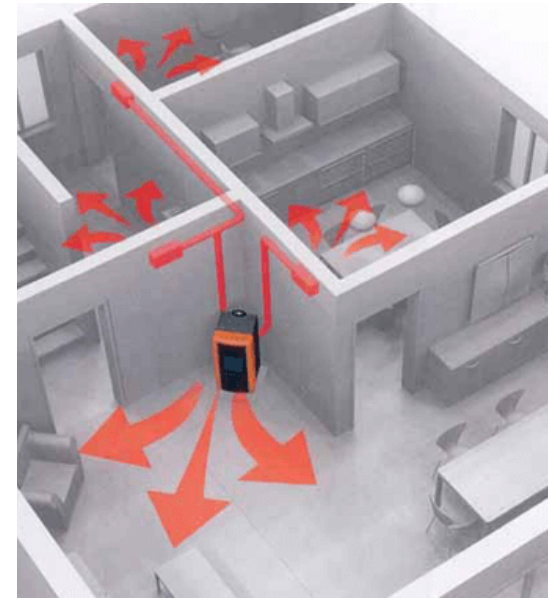

# VIKTOR 8 airplus

2,5 - 7,8 kW

  
**NORDIC FIRE**



Pelletkachel - Pelletofen - Poêle à granulés

## VIKTOR 8 AIRPLUS

De pelletkachel Viktor is geschikt voor het verwarmen van 1 extra ruimte dankzij de extra warmelucht uitgang. Net als alle andere Nordic Fire modellen beschikt de Viktor over een gepatenteerde verbrandingstechniek waardoor het vuur nog mooier en rustiger is. De ruimte ventilator beschikt over een relaxfunctie, waardoor deze rustiger kan gaan draaien en daardoor minder geluid afgeeft.

Der Pelletofen Viktor eignet sich dank der zusätzlichen Warmluftleistung zum Beheizen von 1 weiteren Raum. Wie alle anderen Modelle von Nordic Fire verfügt auch der Viktor über eine patentierte Verbrennungstechnologie, die das Feuer noch schöner und leiser macht. Der Raumlüfter verfügt über eine Entspannungsfunktion, die ihn leiser laufen lässt und somit weniger Lärm verursacht.

Leverbare kleuren  
Lieferbare Farben  
Couleurs disponibles

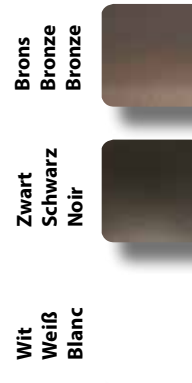

### De unieke Nordic Fire voordelen Die einzigartigen Vorteile von Nordic Fire Les Avantages du Nordic Fire



Nominaal regelbaar vermogen	Wärmeleistungsbereich	Puissance nominale	2,5 - 7,8 kW
Pelletverbruik	Pellet verbrauch	Consommation de granulés	0,5 - 1,6 kg/h
Rendement	Wirkungsgrad	Rendement	91,8 %
Rookgasafvoer (boven en achter)	Rauchgasabgang	Sortie des fumées (en haut et à l'arrière)	ø 80 mm
Aansluitmogelijkheid ext. luchttoevoer	Externe Luftzufuhr	Air extérieur	ø 50 mm
Inhoud pelletreservoir	Pelletvorrat	Contenu du reservoir de granulés	15 kg
Brandduur	Brenndauer	Durée de combustion	10-30 h
Maatvoering - (HxBxD)	Abmessungen - (HxLxP)	Dimensions - (HxLxP)	960x483x527 mm
Gewicht	Gewicht	Poids	160 kg
Geschikt voor passief woningen	Raumluftunabhängig	Indépendant de l'air ambiant	ja

A+

Le poêle à granulés Viktor convient pour le chauffage d'une seconde pièce grâce à une sortie d'air chaud supplémentaire. Comme tous les modèles Nordic Fire, le Viktor possède une technologie de combustion brevetée avec decendrage automatique qui rend la flambée encore plus belle. Le ventilateur est équipé d'un mode relax qui lui permet de fonctionner de manière plus silencieuse.



# VIKTOR 10 - 12 airplus

2,8 - 9,5/11,1 kW

  
**NORDIC FIRE**





Pelletkachel - Pelletofen - Poêle à granulés

## VIKTOR 10 - 12 AIRPLUS

De pelletkachel Viktor is geschikt voor grotere ruimtes en is naar wens regelbaar vanaf een laag vermogen tot bijna 12 kW. De ventilator beschikt over een relaxfunctie, waardoor deze rustiger kan gaan draaien en daardoor minder geluid afgeeft. Middels de automatisch reinigende branderbak kan men lang verwarmen zonder de aslade te hoeven legen.

Der Viktor Pelletofen ist für größere Räume geeignet und lässt sich je nach Wunsch von geringer Leistung bis fast 12 kW einstellen. Das Gebläse hat eine Relax-Funktion, die es leiser laufen lässt und somit weniger Lärm verursacht. Durch die automatische Reinigung der Brennerschale können Sie lange heizen, ohne die Aschelade leeren zu müssen.

Le poêle à granulés Viktor convient pour des pièces plus grandes et peut être réglé selon les besoins d'une puissance basse jusque presque 12 kW. Le ventilateur est équipé d'une fonction relax, ce qui signifie qu'il fonctionne plus silencieusement et donc, génère moins de problèmes de bruit. Le plateau brûleur auto nettoyant permet de chauffer plus longtemps sans avoir à vider le cendrier.

### De unieke Nordic Fire voordelen Die einzigartigen Vorteile von Nordic Fire Les Avantages du Nordic Fire

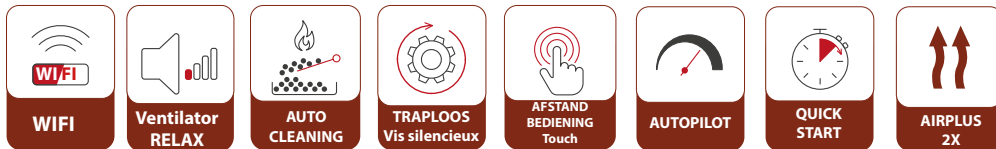

Nominaal regelbaar vermogen	Wärmeleistungsbereich	Puissance nominale	2,8 - 9,5/11,1 kW
Pelletverbruik	Pellet verbrauch	Consommation de granulés	0,7 - 1,8/2,3 kg/h
Rendement	Wirkungsgrad	Rendement	92,6/91,4 %
Rookgasafvoer (boven en achter)	Rauchgasabgang	Sortie des fumées (en haut et à l'arrière)	ø 80 mm
Aansluitmogelijkheid ext. luchttoevoer	Externe Luftzufuhr	Air extérieur	ø 50 mm
Inhoud pelletreservoir	Pelletvorrat	Contenu du reservoir de granulés	17 kg
Brandduur	Brenndauer	Durée de combustion	8-25 h
Maatvoering - (HxBxD)	Abmessungen - (HxBxD)	Dimensions - (HxLxP)	1114x483x545 mm
Gewicht	Gewicht	Poids	160 kg
Geschikt voor passief woningen	Raumluftunabhängig	Indépendant de l'air ambiant	ja

A+

Leverbare kleuren  
Lieferbare Farben  
Couleurs disponibles

Bronz  
Bronze  
Bronze

Zwart  
Schwarz  
Noir

Wit  
Weiß  
Blanc



Wit  
Weiß  
Blanc

De zijkanten zijn in het zwart brons en wit leverbaar.  
Die Seiten sind in schwarz-bronze und weiß erhältlich.  
Les panneaux latéraux sont disponibles en noir, blanc et bronze.

# ESPA airplus

2,4 - 8,9 kW



  
**NORDIC FIRE**

Pelletkachel - Pelletofen - Poêle à granulés

## ESPA AIRPLUS

De Espa Airplus is een ondiepe kachel die niet veel ruimte inneemt. De Airplus versie bevat een extra ventilator en uitgang aan de achterzijde of boven, zodat een extra ruimte verwarmd kan worden. De Espa kan met een achter of bovenaansluiting worden aangesloten op het schoorsteenkanaal.

Der Espa Airplus ist ein flacher Kaminofen, der nicht viel Platz einnimmt. Die Airplus-Version verfügt über ein zusätzliches Gebläse und einen Abzug an der Rückseite oder an der Oberseite, so dass ein weiterer Raum beheizt werden kann. Der Espa kann mit einem hinteren oder oberen Anschluss an den Schornstein angeschlossen werden.

L'Espa Airplus est un poêle peu profond qui ne prend pas beaucoup de place. La version Airplus comprend un ventilateur supplémentaire et une sortie à l'arrière afin de pouvoir chauffer une pièce supplémentaire. L'Espa peut être connecté au conduit de cheminée avec une connexion arrière et/ou supérieure.

Leverbare kleuren  
Lieferbare Farben  
Couleurs disponibles



## De unieke Nordic Fire voordelen Die einzigartigen Vorteile von Nordic Fire Les Avantages du Nordic Fire



Nominaal regelbaar vermogen	Wärmeleistungsbereich	Puissance nominale	2,4 - 8,9 kW
Pelletverbruik	Pellet verbrauch	Consommation de granulés	0,6 - 1,9 kg/h
Rendement	Wirkungsgrad	Rendement	91,5%
Rookgasafvoer (boven en achter)	Rauchgasabgang	Sortie des fumées (en haut et à l'arrière)	ø 80 mm
Aansluitmogelijkheid ext. luchttoevoer	Externe Luftzufuhr	Air extérieur	ø50 mm
Inhoud pelletreservoir	Pelletvorrat	Contenu du reservoir de granulés	13 kg
Brandduur	Brenndauer	Durée de combustion	9-25 h
Maatvoering - (HxBxD)	Abmessungen - (HxLxP)	Dimensions - (HxLxP)	1130x900x280 mm
Gewicht	Gewicht	Poids	130 kg
Geschikt voor passief woningen	Raumluftunabhängig	Indépend de l'air ambiant	ja



De pelletkachel is in het zwart, wit en speksteen leverbaar.

Der Pelletofen ist in den Farben Schwarz, Weiß und Speckstein erhältlich.

Le poêle à pellets est disponible dans les couleurs noir, blanc et pierre ollaire.





  
**NORDIC FIRE**



## Inbouw pelletkachels Pellet Kamineinsätze und Kassetten Cheminées & inserts

Nordic Fire heeft een groot assortiment pellet inbouw- en inzethaarden. De serie bestaat uit strak vormgegeven inbouwhaarden in diverse uitvoeringen. Ook zijn er modellen die geschikt zijn om in te bouwen in een bestaande situatie.

Nordic Fire hat ein großes Sortiment an Pellet-Einbaukaminen und Kamineinsätzen. Die Serie besteht aus formschönen Einbaukaminen in verschiedenen Ausführungen. Es gibt auch Modelle, die sich zum Einbau in eine bestehende Situation eignen.

Nordic Fire propose la plus large gamme de cheminées encastrables à pellets de différentes conceptions. Un insert de cheminée est idéal pour remplacer votre ancienne cheminée, vous bénéficiez ainsi d'une efficacité beaucoup plus élevée.



# BOXLINE 8-10 (AIRPLUS)

2,9 - 8,6/10,1 kW



  
**NORDIC FIRE**

**Pelletkachel - Pelletofen - Poêle à granulés  
BOXLINE 8-10 (AIRPLUS)**

De Boxline inbouw pelletkachel blaast de warmte naar voren. De kachel heeft een groot bedieningsgemak, doordat u de pellets via een schuiflade aan de voorzijde kunt vullen. De Boxline is in 2 verschillende vermogens leverbaar.

Der Boxline Einbau-Pelletofen bläst die Wärme nach vorne. Der Ofen ist sehr einfach zu bedienen, da Sie die Pellets über eine Schublade an der Vorderseite einfüllen können. Der Boxline ist in 2 verschiedenen Kapazitäten erhältlich.

Le poêle à granulés encastrable Boxline souffle la chaleur vers l'avant. Le poêle est très facile à utiliser grâce à l'alimentation des pellets par le tiroir de remplissage. Le Boxline est disponible en 2 capacités différentes.

**Leverbare kleuren  
Lieferbare Farben  
Couleurs disponibles**



De pelletkachel is in 2 versies leverbaar: Model 8 en model 10. De afmetingen voor beide toestellen zijn gelijk.

Der Pelletofen ist in 2 Versionen erhältlich: Modell 8 und Modell 10. Die Abmessungen für beide Geräte sind gleich.

Le poêle à pellets Boxline est disponible dans les modèles 8 et 10. Les dimensions sont les mêmes.

**De unieke Nordic Fire voordelen  
Die einzigartigen Vorteile von Nordic Fire  
Les Avantages du Nordic Fire**



Nominaal regelbaar vermogen	Wärmeleistungsbereich	Puissance nominale	2,9 - 8,6/10,1 kW
Pelletverbruik	Pellet verbrauch	Consommation de granulés	0,6 - 1,6/1,9 kg/h
Rendement	Wirkungsgrad	Rendement	95,3 % / 94,2%
Rookgasafvoer (boven en achter)	Rauchgasabgang	Sortie des fumées (en haut et à l'arrière)	ø 80 mm
Aansluitmogelijkheid ext. luchttoevoer	Externe Luftzufuhr	Air extérieur	ø 50 mm
Inhoud pelletreservoir	Pelletvorrat	Contenu du reservoir de granulés	14 kg
Brandduur	Brenndauer	Durée de combustion	8-20 h
Maatvoering - (HxBxD)	Abmessungen - (HxBxT)	Dimensions - (HxLxP)	68x72x60 cm
Gewicht	Gewicht	Poids	130 kg
Geschikt voor passief woningen	Raumluftunabhängig	Indépendant de l'air ambiant	-



# SIENNA 7-10

2,2 - 7,2/10,3 KW



  
**NORDIC FIRE**



**Pelletkachel - Pelletofen - Poêle à granulés**  
**SIENNA 7 - 10**

De Sienna inbouw is een stijlvolle inbouwpelletkachel met een maximaal vuurbeeld. Dankzij de vulmogelijkheid aan de zijkant is het mogelijk deze haard strak in te bouwen. De Sienna is leverbaar met verschillende afwerkframes: een smalle sierlijst of een frameless (verdiepte) sierlijst.

Der Sienna-Einsatz ist ein eleganter Pelletofen mit maximalem Aufflammen. Durch die seitliche Befüllung kann der Ofen auch auf engem Raum installiert werden. Der Sienna ist in verschiedenen Ausführungen erhältlich: mit einer schmalen Blende oder einer rahmenlosen (versenkten) Blende.

Le Sienna encastrable est une poêle à granulés élégant avec une flambée maximale. La possibilité de remplissage latéral permet de monter le poêle dans un espace étroit. Le Sienna est disponible avec 2 cadres de finitions: un cadre avec moulure étroite ou sans moulure.

**Leverbare kleuren**  
**Lieferbare Farben**  
**Couleurs disponibles**



**De unieke Nordic Fire voordelen**  
**Die einzigartigen Vorteile von Nordic Fire**  
**Les Avantages du Nordic Fire**



Nominaal regelbaar vermogen	Wärmeleistungsbereich	Puissance nominale	2,2 - 7,5/10,3 kW
Pelletverbruik	Pellet verbrauch	Consommation de granulés	0,6 - 1,9/2,2 kg/h
Rendement	Wirkungsgrad	Rendement	92,4 % / 90,7%
Rookgasafvoer (boven en achter)	Rauchgasabgang	Sortie des fumées (en haut et à l'arrière)	ø 80 mm
Aansluitmogelijkheid ext. luchttoevoer	Externe Luftzufuhr	Air extérieur	ø 50 mm
Inhoud pelletreservoir	Pelletvorrat	Contenu du reservoir de granulés	27 kg
Brandduur	Brenndauer	Durée de combustion	12-40 h
Maatvoering - (HxBxD)	Abmessungen - (HxBxT)	Dimensions - (HxLxP)	102x66x54 cm
Gewicht	Gewicht	Poids	160 kg
Geschikt voor passief woningen	Raumluftunabhängig	Indépendant de l'air ambiant	-



**Sierlijst - bande décorative - Zierleiste**

smal  
étroit  
schmal



frameless  
sans cadre  
rahmenlos



# Sienna 3-ZIJDIG 3-SEITIG 3-FACE

2,2 - 10,3 kW



**NORDIC FIRE**

Pelletkachel - Pelletofen - Poêle à granulés  
**SIENNA 3-ZIJDIG 3-SEITIG 3-FACE**

De vernieuwde Sienna 3-zijdige pellet inbouwhaard heeft een extra brede branderbak en geeft een prachtig zicht op het vuur van alle zijden. De Sienna 3-zijdig combineert het comfort en gebruiksgemak van een pelletkachel met de sfeer van een echte houthaard. Standaard voorzien van een uitgebreide afstandbediening en WIFI.

Der aktualisierte Sienna mit seiner 3-Seitige Panoramascheibe gewährt eine außergewöhnliche, klare Sicht auf die Bühne des Feuers. Die Steuerung des Ofens erfolgt über ein modernes, intuitiv bedienbares Touch-Display.

Le poêle à granulés encastrable 3 faces Sienna rénové possède un plateau brûleur extra large permettant de voir la flambée de tous côtés. Le Sienna 3 faces combine le confort avec la facilité d'utilisation d'un poêle à granulés en offrant une ambiance de vrai feu de bois. Il est équipé d'une télécommande et du WIFI

Leverbare kleuren  
 Lieferbare Farben  
 Couleurs disponibles

Zwart  
 Schwarz  
 Noir



**De unieke Nordic Fire voordelen**  
**Die einzigartigen Vorteile von Nordic Fire**  
**Les Avantages du Nordic Fire**



Nominaal regelbaar vermogen	Wärmeleistungsbereich	Puissance nominale	2,2 - 10,3 kW
Pelletverbruik	Pellet verbrauch	Consommation de granulés	0,6 - 2,3 kg/h
Rendement	Wirkungsgrad	Rendement	90,7 %
Rookgasafvoer (boven en achter)	Rauchgasabgang	Sortie des fumées (en haut et à l'arrière)	ø 80 mm
Aansluitmogelijkheid ext. luchttoevoer	Externe Luftzufuhr	Air extérieur	ø 50 mm
Inhoud pelletreservoir	Pelletvorrat	Contenu du reservoir de granulés	25 kg
Brandduur	Brenndauer	Durée de combustion	12-45 h
Maatvoering - (HxBxD)	Abmessungen - (HxBxT)	Dimensions - (HxLxP)	990x695x616,5 cm
Gewicht	Gewicht	Poids	210 kg
Geschikt voor passief woningen	Raumluftunabhängig	Indépendant de l'air ambiant	-





  
**NORDIC FIRE**



## Pelletkachels met CV aansluiting

### Wasserführende Pelletöfen

### Les poêles à granulés au chauffage central

De Nordic Fire pelletkachels met CV aansluiting kunnen op een efficiënte wijze uw woning (bij)verwarmen. U heeft de keuze uit verschillende modellen van 10 tot en met 20 KW vermogen. Hierdoor kunt u de kachel afstemmen op de benodigde warmte. Een moderne CV pelletkachel zorgt voor een sterke besparing van uw jaarlijkse stookkosten. Kortweg: een CV pelletkachel geeft comfort, is duurzaam, milieuvriendelijk en helpt uw stookkosten te verminderen.

Die Nordic Fire Pelletöfens mit Zentralheizungsanschluss können Ihr Haus effizient beheizen. Sie können aus verschiedenen Modellen von 10 bis 20 KW Leistung wählen. So können Sie den Ofen an den Wärmebedarf anpassen. Mit einem modernen CV Pelletofen sparen Sie kräftig bei Ihren jährlichen Heizkosten. Kurzum: Ein CV-Pelletofen bietet Komfort, ist nachhaltig, umweltfreundlich und hilft Ihnen, Ihre Heizkosten zu senken.

Les poêles à granulés Nordic Fire avec raccordement au chauffage central peuvent chauffer efficacement votre maison. Vous avez le choix entre différents modèles de 10 à 24 KW. Cela vous permet d'adapter précisément le poêle aux besoins en chaleur. Un poêle à granulés moderne pour le chauffage central réduira considérablement vos coûts annuels de chauffage. Bref: un poêle à granulés raccordé au chauffage central est confortable, durable, respectueux de l'environnement et vous aide à réduire vos coûts de chauffage.

# HRV VIKTOR

3,3 - 15 kW



  
**NORDIC FIRE**

## CV Pelletkachel - Poêle à granulés au chauffage - Pelletofen wasserführend HRV VIKTOR

De CV-pelletkachel HRV Viktor is instelbaar op de water temperatuur van de radiatoren, en door het instellen van een wekschema, kunt u de pelletkachel volledig automatisch laten werken zonder dat u er nog naar om hoeft te kijken. Kies de gewenste tijd voor het verwarmen van uw woning. In de tussentijd houdt de pelletkachel uw woning op de temperatuur en zal modulerend gaan werken of zelfs automatisch uitgaan als er voldoende warmte aanwezig is. Wordt het weer te koud, dan zal de pelletkachel automatisch starten.

Der HRV Viktor Zentralheizungs-Pelletofen ist auf die Wassertemperatur der Heizkörper einstellbar, und durch die Einstellung eines Wochenplans können Sie den Pelletofen vollautomatisch laufen lassen, ohne sich um ihn kümmern zu müssen. Wählen Sie die gewünschte Zeit für die Beheizung Ihrer Wohnung. In der Zwischenzeit hält der Pelletofen die Temperatur Ihrer Wohnung aufrecht und reguliert oder schaltet sich sogar automatisch ab, wenn genügend Wärme vorhanden ist.

Leverbare kleuren  
Lieferbare Farben  
Couleurs disponibles

Zwart  
Schwarz  
Noir



## De unieke Nordic Fire voordelen Die einzigartigen Vorteile von Nordic Fire Les Avantages du Nordic Fire

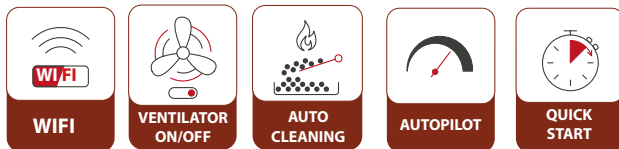

Nominaal regelbaar vermogen	Wärmeleistungsbereich	Puissance nominale	3,3 - 15 kW
Warmte afgifte CV systeem	Wasserleistung	Système CV de dégagement de chaleur	3 - 11,7 kW
Pelletverbruik	Pellet verbrauch	Consommation de granulés	1 - 3,2 kg/h
Rendement	Wirkungsgrad	Rendement	95,5 %
Rookgasafvoer (boven)	Rauchgasabgang	Sortie des fumées (en haut)	ø 80 mm
Aansluitmogelijkheid ext. luchttoevoer	Externe Luftzufuhr	Air extérieur	ø 50 mm
Inhoud pelletreservoir	Pelletvorrat	Contenu du reservoir de granulés	17 kg
Brandduur	Brenndauer	Durée de combustion	5 - 25 h
Maatvoering - (HxBxD)	Abmessungen - (HxBxT)	Dimensions - (HxLxP)	1100 x 520 x 540 mm
Gewicht	Gewicht	Poids	180 kg
Geschikt voor passief woningen	Raumluftunabhängig	Indépendant de l'air ambiant	ja

A+

Le poêle à granulés de chauffage central HRV Viktor est réglable en fonction de la température de l'eau des radiateurs. La température de l'eau des radiateurs est réglable et, en établissant un programme hebdomadaire, vous pouvez laisser le poêle à granulés fonctionner de manière entièrement automatique sans avoir à vous en occuper. Choisissez l'heure à laquelle vous souhaitez chauffer votre maison. Pendant ce temps, le poêle à pellets maintient la température de votre maison et se module ou s'éteint automatiquement lorsqu'il y a suffisamment de chaleur.

# HRV TORSBY

3,3 - 15 kW

  
**NORDIC FIRE**





## CV Pelletkachel - Poêle à granulés au chauffage - Pelletofen wasserführend HRV TORSBY

De CV-pelletkachel HRV Torsby is instelbaar op temperatuur van de radiatoren. En door het instellen van een weekschema kunt u de pelletkachel volledig automatisch laten werken zonder dat u er nog naar om hoeft te kijken. Kies de gewenste tijd voor het verwarmen van uw woning. In de tussentijd houdt de pelletkachel uw woning op de watertemperatuur en zal modulerend gaan werken of zelfs automatisch uitgaan als er voldoende warmte aanwezig is. Wordt het weer te koud, dan zal de pelletkachel automatisch starten.

Der Pelletofen CV HRV Torsby ist in Abhängigkeit von der Heizkörpertemperatur regelbar. Außerdem können Sie durch die Erstellung eines Wochenprogramms den Pelletofen vollautomatisch arbeiten lassen, ohne sich darum kümmern zu müssen. Wählen Sie die Uhrzeit, zu der Sie Ihr Haus heizen möchten. Während dieser Zeit hält der Pelletofen Ihr Haus auf Wassertemperatur und schaltet sich automatisch ein oder aus, wenn genügend Wärme vorhanden ist. Wenn es zu kalt wird, startet der Pelletofen automatisch.

Leverbare kleuren  
Lieferbare Farben  
Couleurs disponibles



Zwart  
Schwarz  
Noir

Le poêle à granulés CV HRV Torsby est réglable en fonction de la température du radiateur. De plus, en établissant un programme hebdomadaire, vous pouvez laisser le poêle à granulés fonctionner de manière entièrement automatique, sans avoir à vous en occuper. Choisissez l'heure à laquelle vous souhaitez chauffer votre maison. Pendant ce temps, le poêle à pellets maintient votre maison à la température de l'eau et se module ou s'éteint automatiquement lorsqu'il y a suffisamment de chaleur. Si le temps devient trop froid, le poêle à granulés démarre automatiquement.

## De unieke Nordic Fire voordelen Die einzigartigen Vorteile von Nordic Fire Les Avantages du Nordic Fire



Nominaal regelbaar vermogen	Wärmeleistungsbereich	Puissance nominale	3,3 - 15 kW
Warmte afgifte CV systeem	Wasserleistung	Système CV de dégagement de chaleur	3 - 11,7 kW
Pelletverbruik	Pellet verbrauch	Consommation de granulés	1 - 3,2 kg/h
Rendement	Wirkungsgrad	Rendement	95,9 %
Rookgasafvoer (boven en achter)	Rauchgasabgang	Sortie des fumées (en haut)	ø 80 mm
Aansluitmogelijkheid ext. luchttoevoer	Externe Luftzufuhr	Air extérieur	ø 50 mm
Inhoud pelletreservoir	Pelletvorrat	Contenu du reservoir de granulés	20 kg
Brandduur	Brenndauer	Durée de combustion	5 - 25 h
Maatvoering - (HxBxD)	Abmessungen - (HxBxT)	Dimensions - (HxLxP)	1080 x 500 x 540 mm
Gewicht	Gewicht	Poids	180 kg
Geschikt voor passief woningen	Raumluftunabhängig	Indépendant de l'air ambiant	ja

A+

# HRV SIENNA

3,4 - 23,6 kW

  
**NORDIC FIRE**



**CV Pelletkachel - Poêle à granulés au chauffage - Pelletofen wasserführend  
HRV SIENNA**

Een prachtige strakke inbouw-pelletkachel welke meerdere ruimtes in uw woning kan verwarmen in combinatie met vloerverwarming of uw radiatoren. Dankzij de dubbele beglazing geeft de HRV Sienna het grootste deel van de warmte af aan het CV systeem. Standaard afstandsbediening en WIFI.

Ein schöner, eleganter Pelletofen, der in Kombination mit einer Fußbodenheizung oder Ihren Heizkörpern mehrere Räume in Ihrem Haus beheizen kann. Dank der Doppelverglasung gibt der HRV Sienna den Großteil der Wärme an die Zentralheizung ab. Serienmäßig mit Touch-Fernbedienung und WIFI.

Un magnifique poêle à granulés encastrable et élégant qui peut chauffer plusieurs pièces de votre maison en combinaison avec le chauffage par le sol ou vos radiateurs. Grâce au double vitrage, le HRV Sienna transmet la majeure partie de sa chaleur au système de chauffage central. Il est équipé en standard d'une télécommande tactile et d'une commande WIFI.



De HRV Sienna is leverbaar met verschillende afwerkframes: een smalle sierlijst of een frameless (verdiepte) sierlijst.

Der HRV Sienna ist mit verschiedenen Ausstattungsrahmen erhältlich: einer schmalen Blende oder einer rahmenlosen (versenkten) Blende.

Le HRV Sienna est disponible avec 2 cadres de montage différents: un cadre décoratif étroit ou une finition sans cadre.

**De unieke Nordic Fire voordelen  
Die einzigartigen Vorteile von Nordic Fire  
Les Avantages du Nordic Fire**



Nominaal regelbaar vermogen	Wärmeleistungsbereich	Puissance nominale	3,4 - 23,6 kW
Warmte afgifte CV systeem	Wasserleistung	Système CV de dégagement de chaleur	3 - 20,3 kW
Pelletverbruik	Pellet verbruik	Consommation de granulés	1 - 3,2 kg/h
Rendement	Wirkungsgrad	Rendement	93,1 %
Rookgasafvoer (boven en achter)	Rauchgasabgang	Sortie des fumées (en haut)	ø 100 mm
Aansluitmogelijkheid ext. luchttoevoer	Externe Luftzufuhr	Air extérieur	ø 50 mm
Inhoud pelletreservoir	Pelletvoorraat	Contenu du réservoir de granulés	40 kg
Brandduur	Brenndauer	Durée de combustion	8-40 h
Maatvoering - (HxBxD)	Abmessungen - (HxBxD)	Dimensions - (HxLxD)	1457x903x643 mm
Gewicht	Gewicht	Poids	180 kg
Geschikt voor passief woningen	Raumluftunabhängig	Indépendant de l'air ambiant	-



**A+**

**Bepalen van het juiste vermogen**  
**Déterminer la puissance appropriée**  
**Berechnung der richtigen Heizleistung**

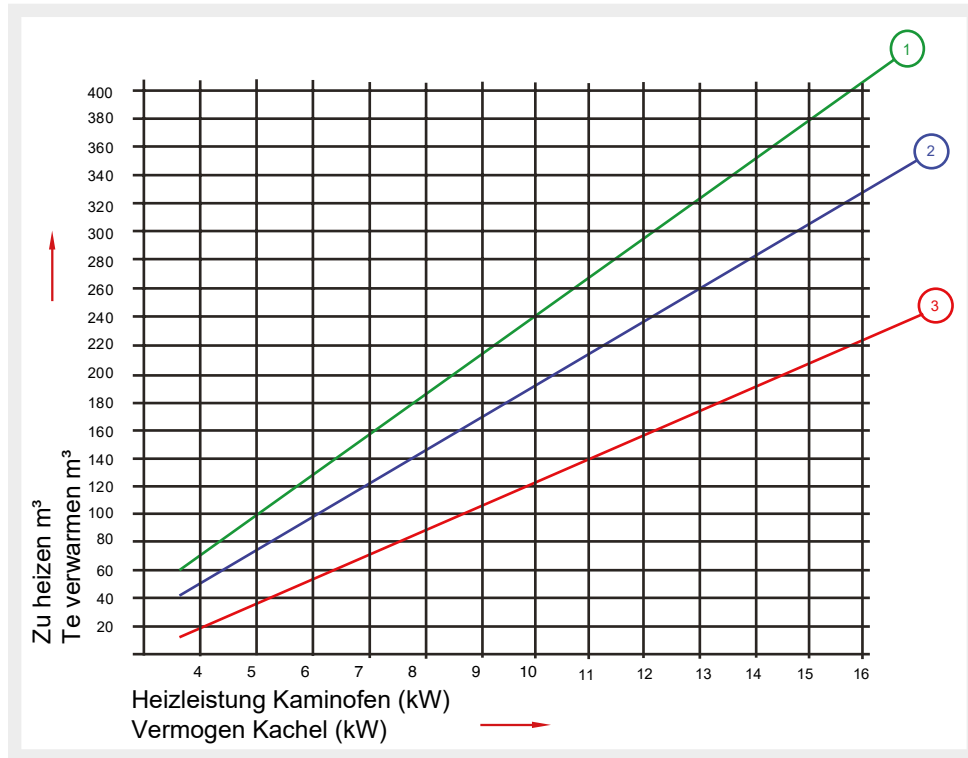

- 1 Nieuwe, goed geïsoleerde woning  
Neubau mit guter Isolierung  
Maison neuve et bien isolée
- 2 Redelijk geïsoleerde woning  
Normal isoliertes Haus  
Maison raisonnablement isolée
- 3 Slecht geïsoleerde woning  
Altbau mit schlechter Isolierung  
Maison mal isolée



	Model Model Modèle	Norm Norm Conforme la norme	Puissance nominale Nominaal vermogen	Rendement Wirkungsgrad Rendement	CO (13%O2)mg/m3 CO (13%O2)mg/m3	CO (13%O2) CO (13%O2)	Fijnstof (13% O2) Feinstaub (13% O2) Poussières (13%O2)	Rookgastemperatuur Rauchgastemperatur T Fumee	Rookgas massa (g/s) Abgasmassenstrom (g/s) Debit Massique (g/s)	Energie Etikett Energie Label Energie	Rendementsindex Rendite-Index L'indice de performance	Vereiste schoorsteentrek Kaminzugbedarf Pa	Trek (Pa) Tirage (Pa)	Certificaat Zertifikat Certificat	
<b>Pelletkachels</b>	Ilvar 7	EN 14785:2006	7,41	92,53	153,19	0,012	14,8	115,2	5,6	A++	0,056014	3	10,4	Kiwa 13002365	
	Ilvar 9	EN 14785:2006	9,56	92,47	96	0,008	14,7	122,6	6,6	A++	0,037465	3	10,6	Kiwa 13002365	
<b>Pelletöfen</b>	Thor 9	EN 14785:2006	9,56	92,5	96	0,008	14,7	122,6	6,6	A++	0,037465	3	10,6	Kiwa 13002365	
	Thor 12	EN 14785:2006	10,1	94,5	95,8	0,008	14,7	117,5	6,6	A++	0,037465	3	10,6	Kiwa 13002365	
<b>Poêles à granulés</b>	Finn	EN 14785:2006	6,4	91,4	101	0,008	14,0	144,7	4,2	A+	0,040256	3	9,5	Kiwa 3004568	
	Fenna	EN 14785:2006	6,4	91,4	101	0,008	14,0	144,7	4,2	A+	0,040256	3	9,5	Kiwa 3004568	
	Torsby	EN 14785:2006	7,81	91,8	74	0,006	14,5	124,1	5,8	A+	0,028539	3	10,1	Kiwa 10002365	
	Viktor 8	EN 14785:2006	7,81	91,8	74	0,006	14,5	124,1	5,8	A+	0,028539	3	10,1	Kiwa 10002365	
	Viktor 10	EN 14785:2006	9,48	92,58	128	0,01	14,2	119,7	6,6	A+	0,046674	3	10,4	Kiwa 12002365	
	Viktor 12	EN 14785:2006	11,05	91,4	101	0,01	14,2	141,9	7,5	A+	0,047887	3	10,5	Kiwa 12002365	
	Store	EN 14785:2006	7,2	91,7	149	0,0119	14,6	131,7	5,3	A+	0,056560	3	9	KIWA PKC0004568	
	Tjallmo	EN 14785:2006	7,2	91,7	149	0,0119	14,6	131,7	5,3	A+	0,056560	3	9	KIWA PKC0004568	
	Espa	EN 14785:2006	8,9	91,49	49	0,0039	14,5	150,7	5,2	A++	0,018696	3	9,2	KIWA 5003474	
	Espa airplus	EN 14785:2006	8,9	91,49	49	0,0039	14,5	150,7	5,2	A++	0,018696	3	9,2	KIWA 5003474	
	Vigo	EN 14785:2006	7,2	91,7	149	0,0119	14,6	131,7	5,3	A+	0,056560	3	9	KIWA PKC0004568	
	<b>Inbouw pelletkachels</b>	Boxline 8	EN 14785:2006	8,61	95,25	158	0,011	12,3	95,25	6,5	A+	0,048479	3	10,3	Kiwa 7002365/C-426
		Boxline 10	EN 14785:2006	10,11	94,16	179	0,011	13,7	94,4	7,5	A+	0,049608	3	11,1	Kiwa 7002365/C-426
<b>Pellet Kamineinsätze</b>	Sienna 7	EN 14785:2006	7,5	92,4	88	0,009	11,4	122,1	5,9	A++	0,042191	3	8,5	Acteco 1880-cpr-059-002-19	
	Sienna 10	EN 14785:2006	10,3	90,7	54	0,005	12,3	161,5	7,4	A++	0,024375	3	9	Acteco 1880-cpr-058-002-19	
<b>Cheminées &amp; inserts</b>															
<b>Pelletkachels met CV aansluiting</b>	HRV Torsby	EN 14785:2006	14,98	95,92	91,6	0,0073	14	80	8,9	A+	0,031783	3	12,1	KIWA 2003474/C-498	
	HRV Viktor	EN 14785:2006	14,98	95,92	91,6	0,0073	14	80	8,9	A+	0,031783	3	12,1	KIWA 2003474/C-498	
<b>Wasserführende Pelletöfen</b>	HRV Sienna	EN 14785:2006	23,7	93,3	57	0,005	14	134	13,8	A++	0,023035	3	9,9	Acteco 1880-CPR-043-003-19	
<b>Poêle à granulés au chauffage</b>															

# MAATVOERINGSTEKENINGEN MASSZEICHNUNGEN DESSINS COTÉS

## PELLETKACHELS PELLETÖFEN POÊLES À GRANULÉS

### FINN petite

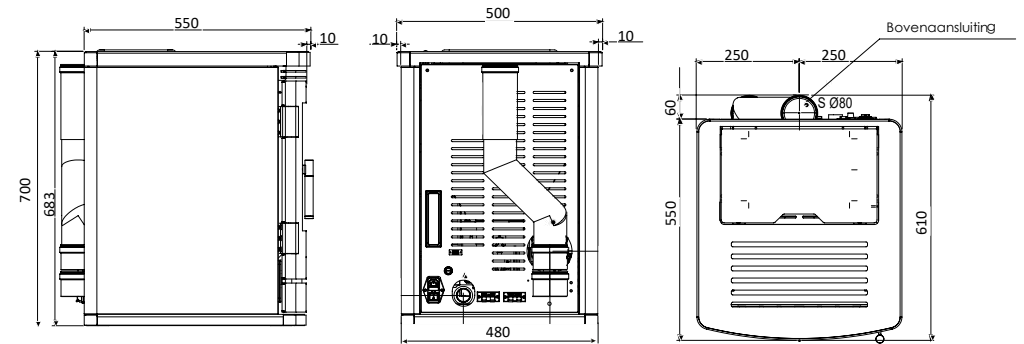

### FINN met voetjes - mit kleine FüÙe - avec des pieds

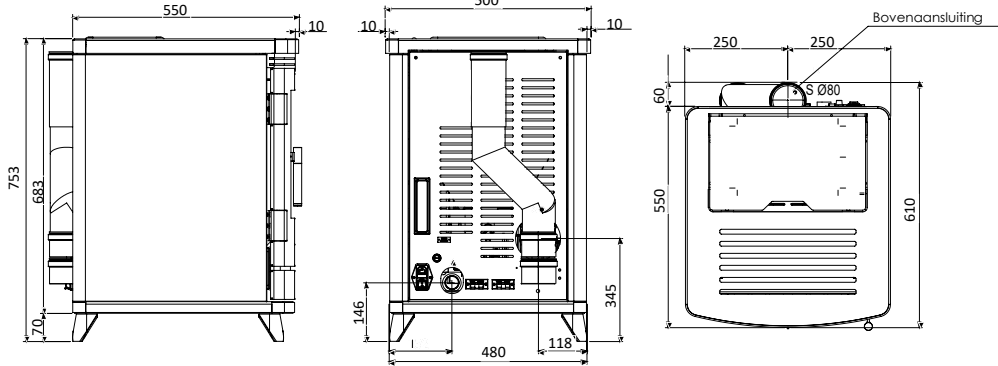

### FINN met sokkel - mit Sockel - avec socle

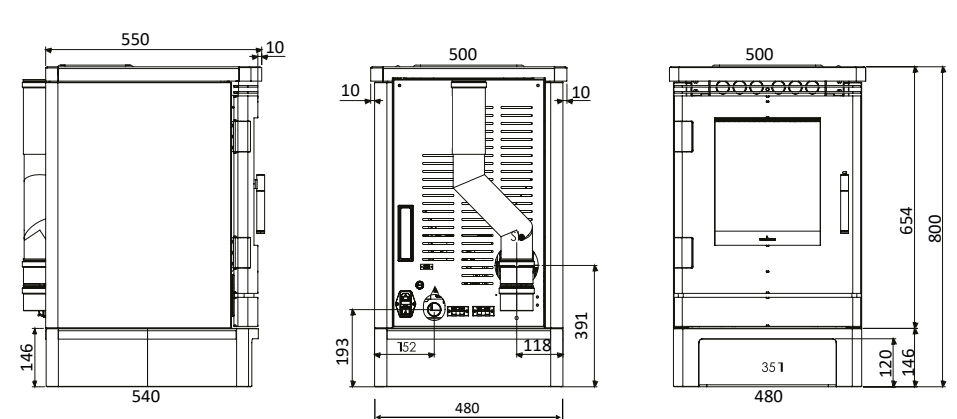

### FENNA petite

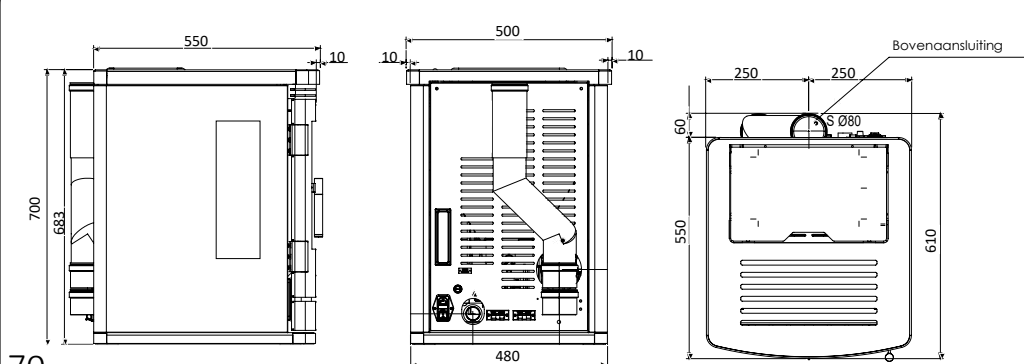

### FENNA met voetjes - mit kleine FüÙe - avec des pieds

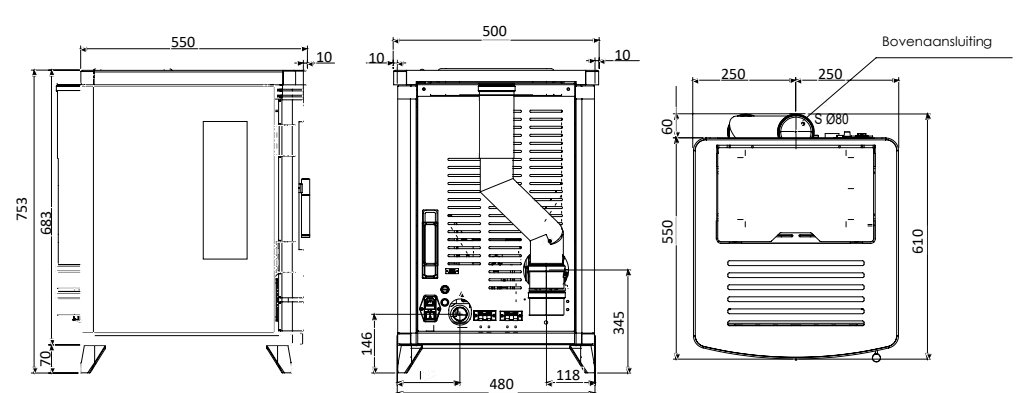

## ROCCO 7 - 10

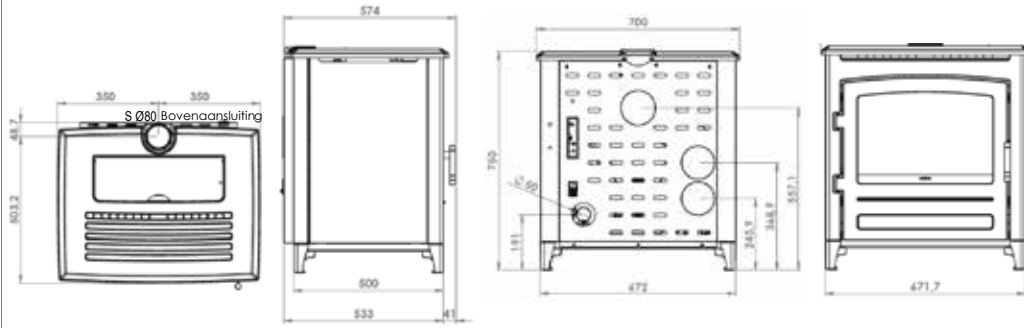

## ILVAR 7

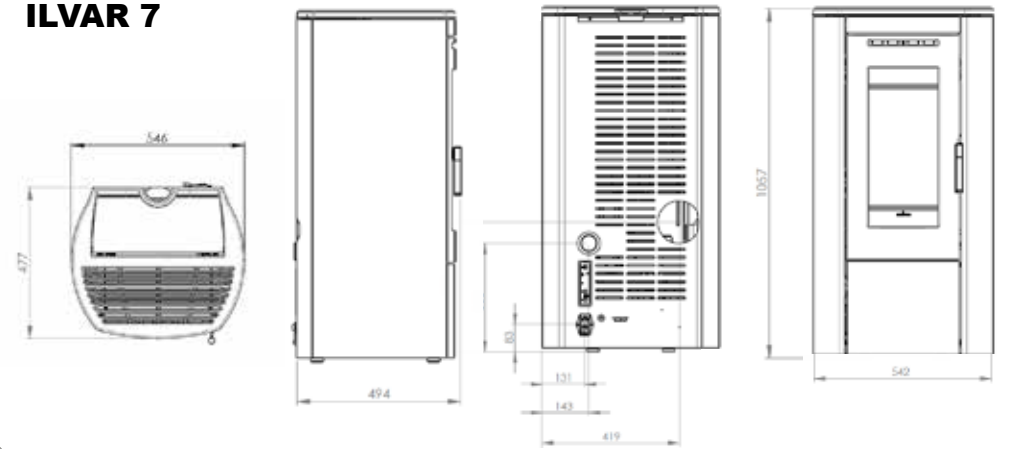

## ILVAR 9

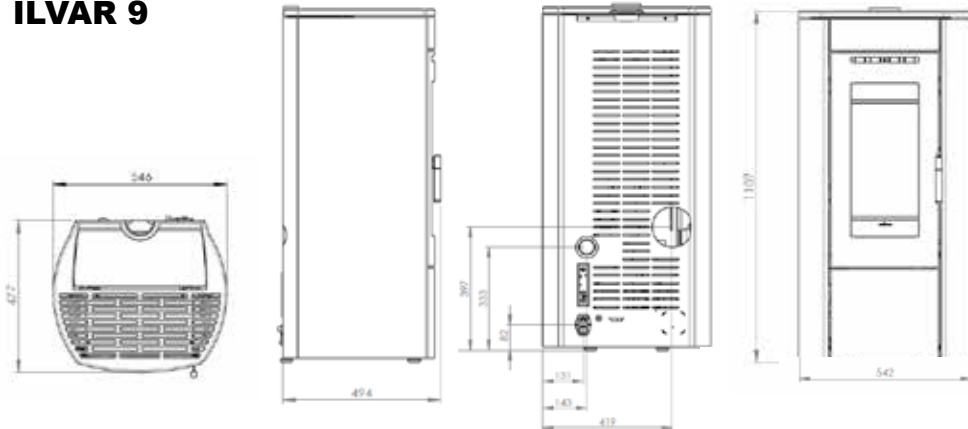

## TJALLMO

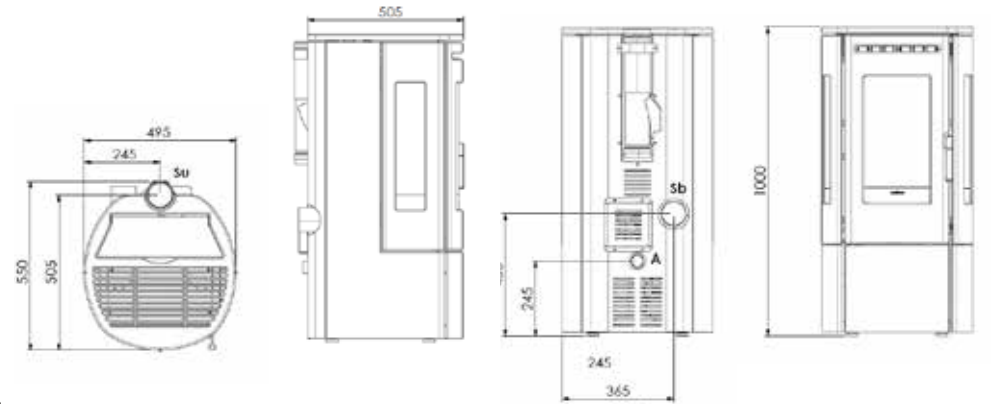

## STORE

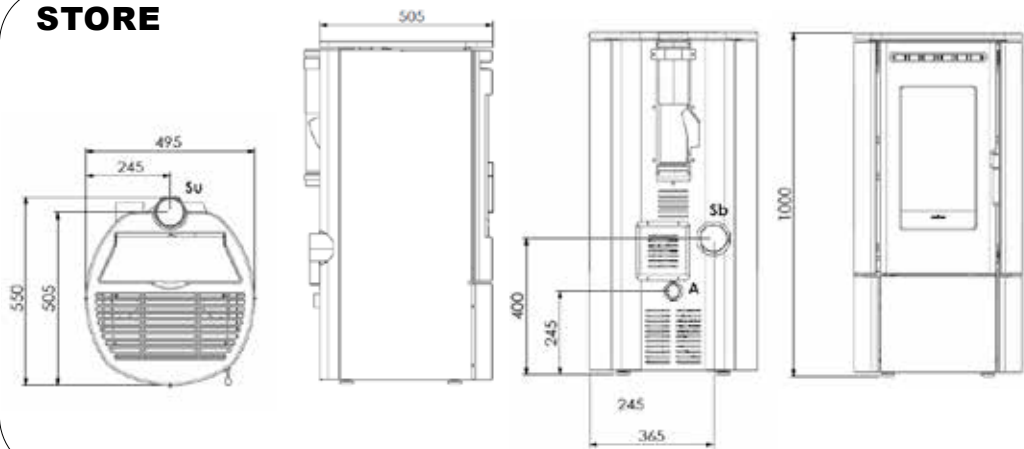

## VIKTOR 8

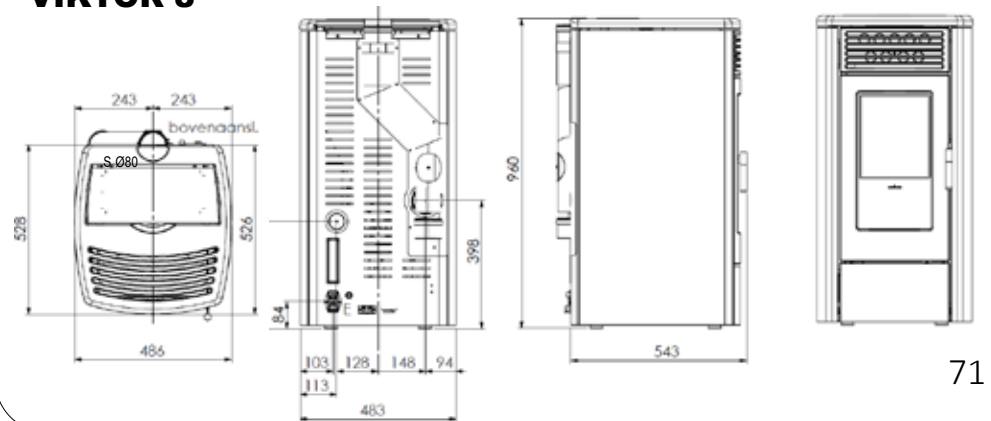

### VIKTOR 10/12

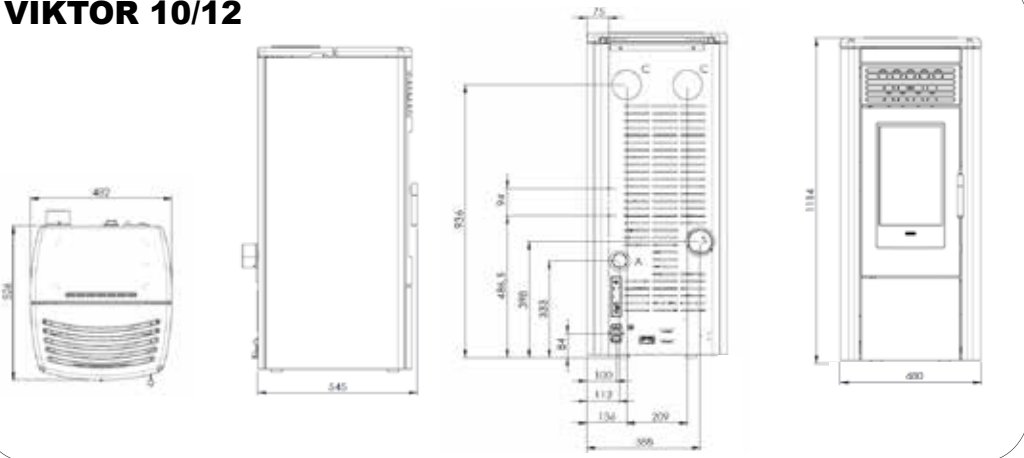

### VIGO

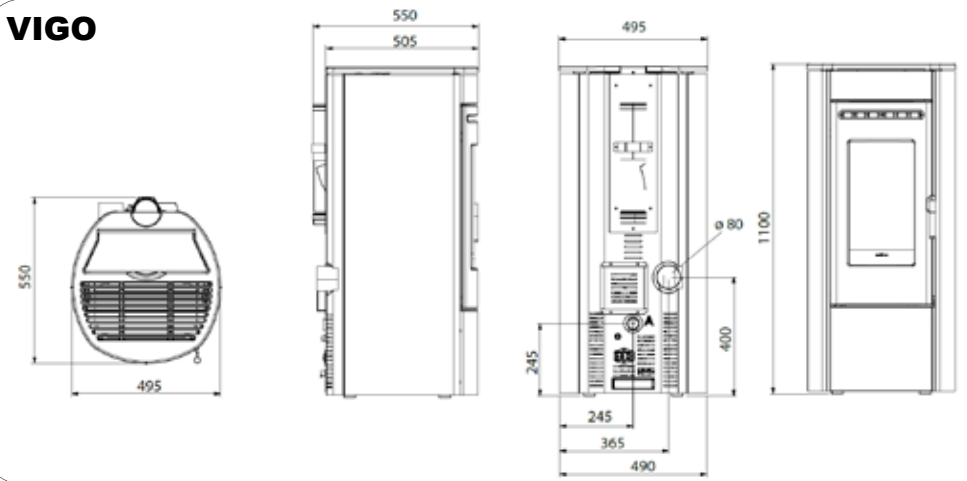

### THOR 9 - 12



### Espa

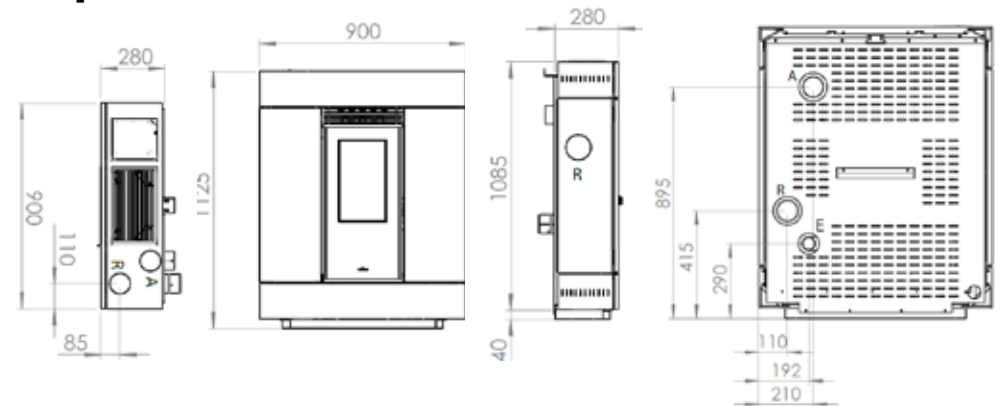



# AIRPLUS PELLETKACHELS

## AIRPLUS PELLETÖFEN

### AIRPLUS POÊLES À GRANULÉS

#### VIKTOR 8 AIRPLUS

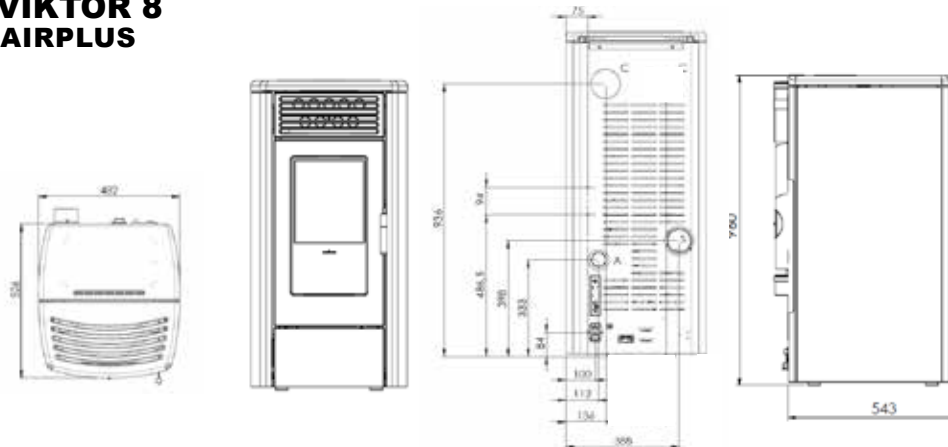

#### VIKTOR 10/12 AIRPLUS

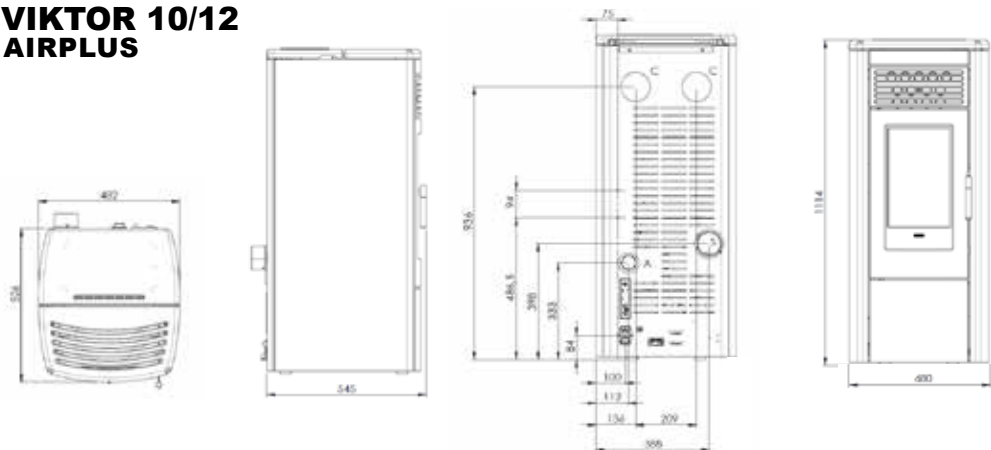

#### Espa AIRPLUS

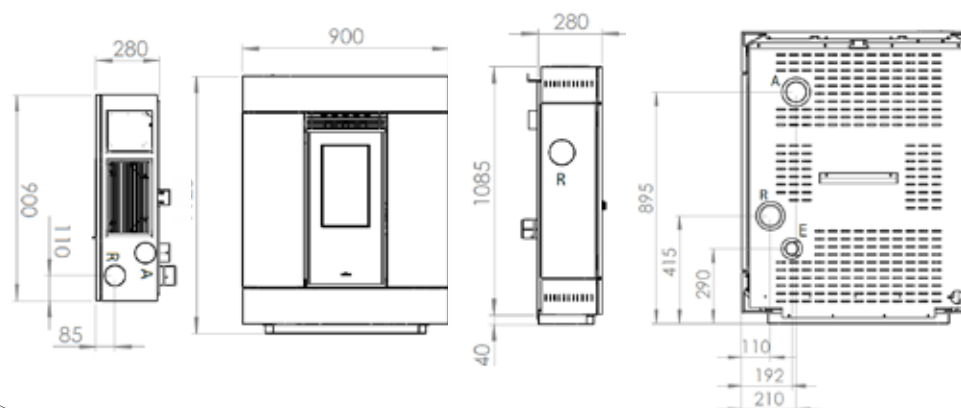

# INBOUW PELLETKACHELS

## PELLET KAMINEINSÄTZE UND KASSETTEN

### CHEMINÉES & INSERTS

#### Boxline 8 - 10 AIRPLUS

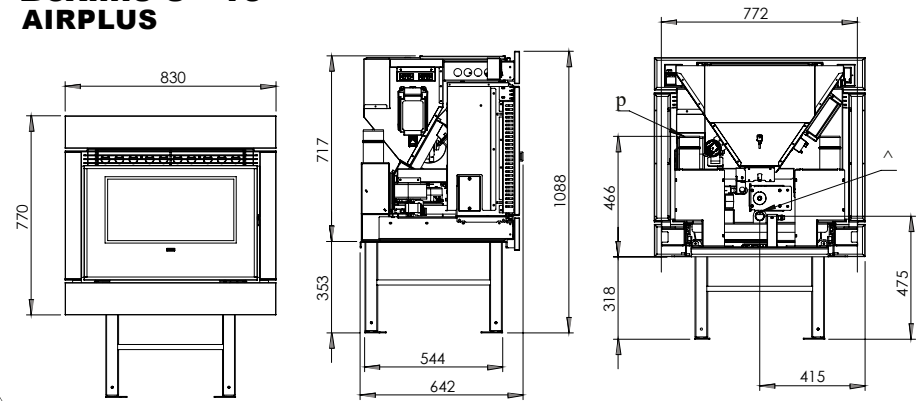

#### Sienna 7 - 10

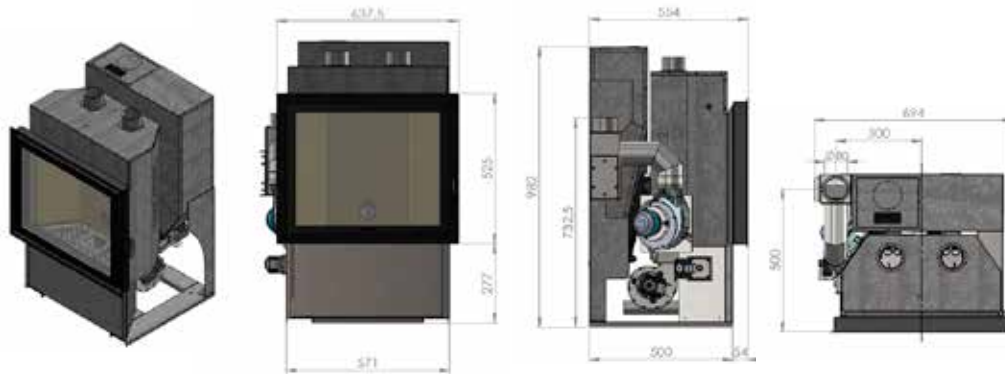

#### Sienna 3-zijdig

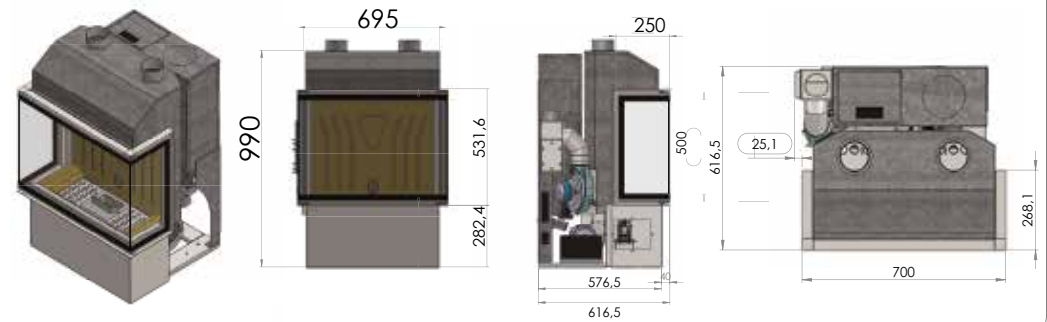

# CV PELLETKACHELS

## WASSERFÜHRENDE PELLETÖFEN

## POÊLES À GRANULÉS - CHAUFFAGE CENTRAL

### HRV Viktor

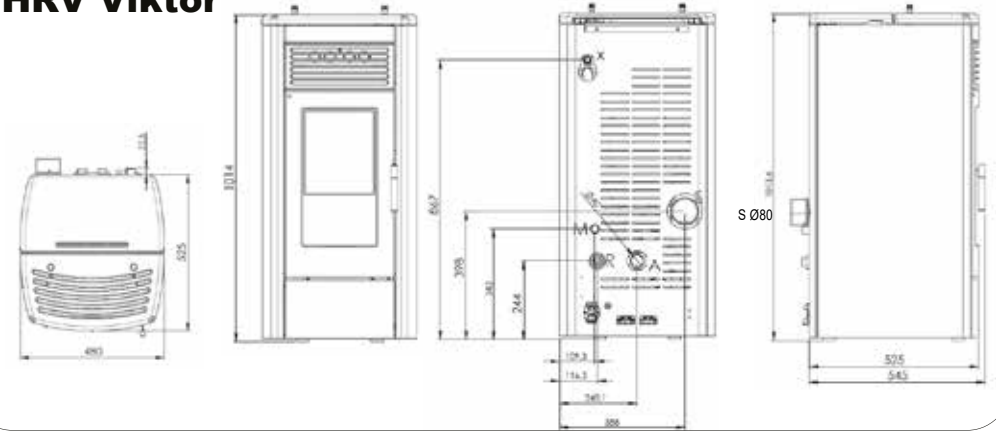

### HRV Torsby

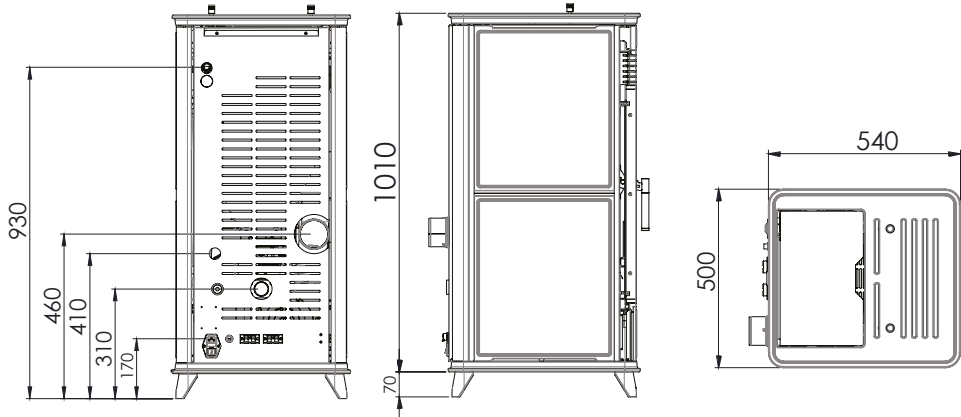

### HRV Sienna

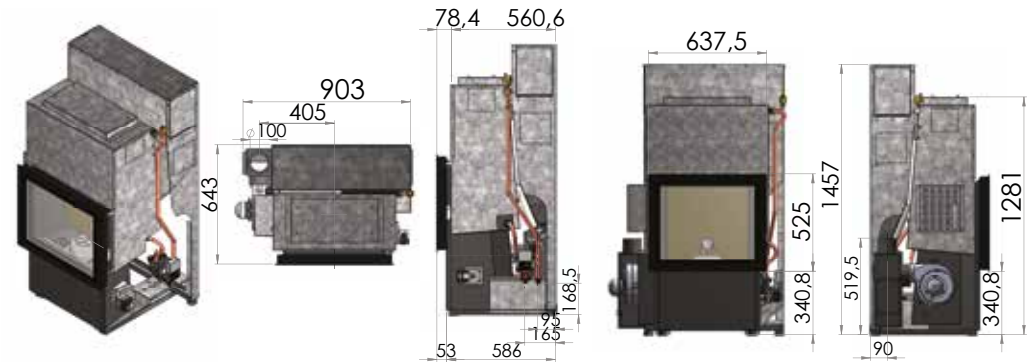



### **Meer informatie op [www.nordicfire.nl](http://www.nordicfire.nl)**

Op de Nordic Fire website vindt u niet alleen meer informatie over alle modellen, maar ook alle antwoorden op uw vragen, technische informatie, prijslijst en een overzicht van de Nordic Fire dealers in uw regio.

### **Weitere Informationen unter [www.nordicfire.de](http://www.nordicfire.de)**

Auf der Website von Nordic Fire finden Sie nicht nur mehr Informationen über alle Modelle, sondern auch alle Antworten auf Ihre Fragen, technische Informationen, eine Preisliste und eine Liste der Nordic Fire Händler in Ihrer Nähe.

### **Plus d'informations sur [www.nordicfire.fr](http://www.nordicfire.fr)**

Sur le site Internet de Nordic Fire, vous trouverez non seulement des informations sur tous les modèles, mais également toutes les réponses à vos questions, une liste de prix et un aperçu des revendeurs Nordic Fire.



  
**NORDIC FIRE**

